



KATALOG 1/2016

Specjalne
kolekcje PORTA
wybrane
dla Ciebie



**SUPER
CENA!**

od **329 netto**
404,67 brutto
cena za skrzydło VERTE N3
w okleinie Synchro 3D



SZUKAJ PRODUKTÓW ZE ZNAKIEM NAJWYŻSZEJ JAKOŚCI

i identyfikacja
producenta umieszczona
nad zamkiem skrzydła



POSIADAMY 25 LAT DOŚWIADCZENIA

NASZA FILOZOFIA

Wiemy, że dla każdego człowieka najważniejszy jest dom, a każdy dom zaczyna się od drzwi. Otwierają i zamykają intymny świat, w którym chcemy czuć się szczęśliwi i bezpieczni. Naszą pasją jest tworzenie takich drzwi, które z chęcią i radością będziesz otwierać, by przekraczać każdy próg w najważniejszym dla Ciebie miejscu na świecie – Twoim domu. Będąc wśród liderów europejskich chcemy wciąż tworzyć dobre drzwi, które będą inspirować. Kolekcje drzwi Verte to specjalne modele Porta wybrane dla Ciebie.

SPIS TREŚCI

DRZWI RAMIAKOWE

KOLEKCJA A	8
KOLEKCJA B	10
KOLEKCJA C	12
KOLEKCJA D	14
KOLEKCJA E, F	16
KOLEKCJA G	18
KOLEKCJA L	20
KOLEKCJA N	22

NOWA OPCJA

NOWA OPCJA

NOWA OPCJA

NOWA KOLEKCJA

NOWA KOLEKCJA

NOWA KOLEKCJA

DRZWI PŁYTOWE

VERTE BASIC, VERTE BASIC PLUS	24
MODERN	26
OPTIMA	28

SYSTEMY PRZESUWNE

SYSTEM PRZESUWNY NAŚCIENNY	30
SYSTEM PRZESUWNY WEWNĄTRZŚCIENNY	32

DRZWI WEJŚCIOWE DO MIESZKANIA

FORES BASIC – WZMOCNIONE, AKUSTYCZNE	34
VERTE STRONGER – ANTYWŁAMANIOWE, AKUSTYCZNE	36

WIĘCEJ KOLORÓW

KONSTRUKCJA SKRZYDEŁ

OŚCIEŻNICE

OŚCIEŻNICA REGULOWANA	40
OŚCIEŻNICA STAŁA	41
OŚCIEŻNICA UNIWERSALNA BEZPRZYLGOWA SMART	42

AKCESORIA

WYMIARY MONTAŻOWE DRZWI

PRÓBKI KOLORÓW

JAK DOBRAĆ DRZWI DO WNĘTRZA?

**DOBÓR DRZWI DO WYSTROJU WNĘTRZA, WYDAJE SIĘ DUŻYM WYZWANIEM.
JAKIMI KRYTERIAMI NALEŻY SIĘ KIEROWAĆ PRZY WYBORZE DRZWI?**

Poniżej podpowiadamy rozwiązania, które sprawią, że Twoje wnętrze nabierze spójnego charakteru, a wybór drzwi okaże się dobrą zabawą.

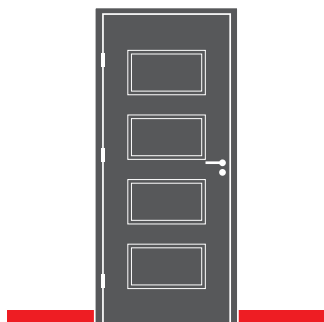

DO LISTWY PRZYPODŁOGOWEJ

Zwróć uwagę na kolor, wysokość, sposób wykończenia, styl listew. Dopasuj odpowiednie drzwi dla siebie.

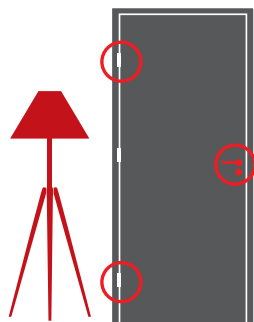

DO DETALI

Detale w mieszkaniu mają wpływ na jego charakter. Możesz je wykorzystać jako podpowiedź przy wyborze akcesoriów w drzwiach.

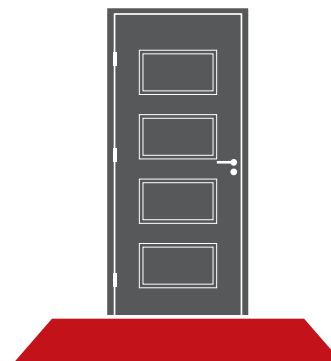

DO KOLORU PODŁOGI

Podłoga to ważny element wystroju pomieszczenia. Dopasuj drzwi do koloru podłogi lub zadziałaj przeciwnie, decydując się na drzwi w kolorze silnie kontrastującym.



DO STYLU

Każde mieszkanie może mieć inny styl, dobierz drzwi pasujące do niego.

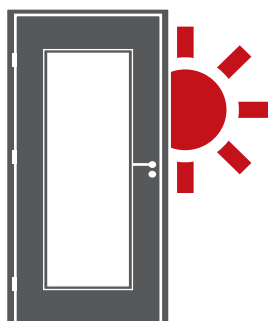

DO ŚWIATŁA

Pomieszczenia bez dopływu światła dziennego, możesz rozświetlić wybierając drzwi z przeszkleniami.

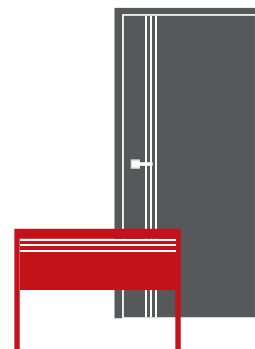

DO KOLORU MEBLI

Mebel nadają indywidualnego charakteru pomieszczeniu, a drzwi są jego częścią. Dobierz do nich strukturę i kolor drzwi.

5
LAT
GWARANCJI

Szczegółowy regulamin dla drzwi VERTE
dostępny pod adresem:
www.vertedrzwi.eu/regulamin5lat.pdf
nie dotyczy Verte BASIC

SKRZYDŁA DRZWIOWE RAMIAKOWE

SOLIDNA KONSTRUKCJA



INNOWACYJNE ROZWIĄZANIA

ramiaki okleinowane
obwiedniowo,
krawędzie zabezpieczone
przed wilgocią



BEZPIECZEŃSTWO

szyba matowa
hartowana



NIEZAWODNE DZIAŁANIE

3 zawiasy czopowe
w standardzie



DBAŁOŚĆ O SZCZEGÓŁY

brak uszczelek przyszybowych
(za wyjątkiem kolekcji E i F)



SOLIDNOŚĆ

konstrukcja ramowa

SKRÓCONY SYSTEM INFORMACYJNY W POSTACI IKON



Dostępne rozmiary
jednoskrzydłowe



Dostępne rozmiary
dwuskrzydłowe



Skrzydło **suwane**



PRZYLGOWOŚĆ



BEZPRZYLGOWOŚĆ



KLASA MECHANICZNA

klasa 1-4

Wytrzymałość drzwi na obciążenia
w zależności od warunków eksploatacji



ANTYWŁAMANIOWOŚĆ
klasa 2, klasa 3, klasa C
Odporność drzwi na
nieuprawnione otwarcie



DŹWIĘKOSZCZELNOŚĆ

Rw 27 dB D,25, Rw 32 dB D,30,
Rw 37 dB D,35, Rw 42 dB D,40
Wartość wskazuje ilość decybeli,
jaką drzwi są w stanie wytłumić



DYMOSZCZELNOŚĆ

klasa Sa, Sm

Określa szczelność drzwi
na przenikanie dymu

NOWA KOLEKCJA G

Nowa kolekcja drzwi Verte G idealnie wpisuje się do mieszkań w stylu skandynawskim oraz nowoczesnych aranżacji utrzymanych w odcieniach bieli.



MODEL G4 (STR. 18)



NOWA KOLEKCJA L

Połączenie klasyki i uniwersalności wzorów tej kolekcji zapewni ponadczasowość na wiele lat użytkowania.



MODEL L4 (STR. 20)



NOWA KOLEKCJA N

Klasyczne wzornictwo i wyjątkowe okleiny Synchrono 3D sprawiają, że kolekcja z pewnością spodoba się klientom poszukującym zarówno klasycznych jak i bardziej nowoczesnych rozwiązań.



MODEL N3 (STR. 22)



INNOWACJE W KOLEKCJACH C, D i E



Intarsje w kolorze aluminium
w kolekcji C (STR. 12)



Intarsje w kolorze aluminium
w kolekcji D (STR. 14)

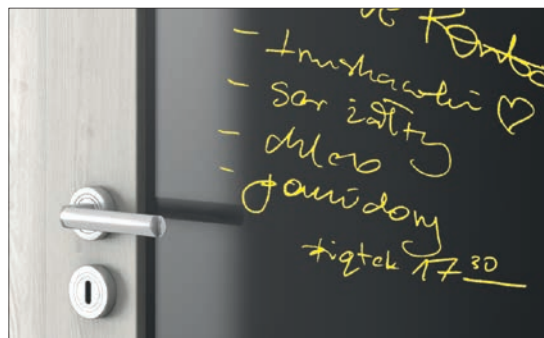

Drzwi VERTE z tablicą magnetyczną są bardzo
dobrym rozwiązaniem do pokoju dziecięcego.
Mogą być wykorzystywane zarówno do zabawy,
ale również jako element edukacyjny (STR. 16).

OKLEINA SYNCHRO 3D

TRENDY 2015/2016



SOSNA NORWESKA RSN



WENGE WHITE RNS

OKLEINA PERFECT 3D

TRENDY 2015/2016

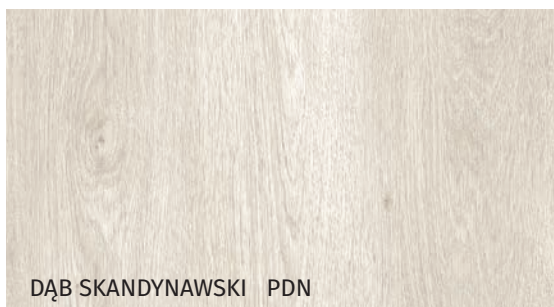

DĄB SKANDYNAWSKI PDN



DĄB KLASYCZNY PDL

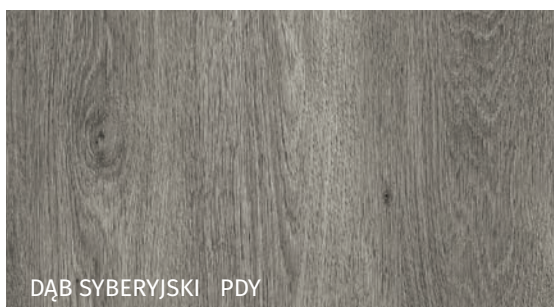

DĄB SYBERYJSKI PDY

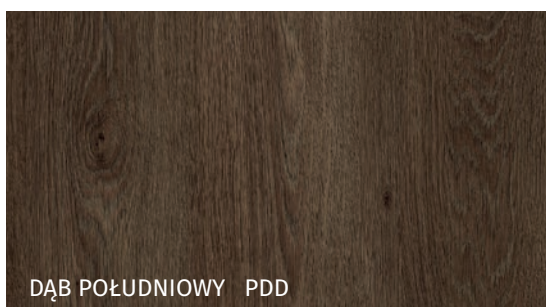

DĄB POŁUDNIOWY PDD

WIĘCEJ KOLORÓW W KOLEKCJI FORES BASIC (STR. 34)

KOLEKCJA A



MODEL A8, OKLEINA DUR, ORZECH 4

5
LAT
GWARANCJI



MODEL A0
DĄB POŁUDNIOWY



MODEL A1
DĄB POŁUDNIOWY



MODEL A2
DĄB POŁUDNIOWY



MODEL A3
DĄB POŁUDNIOWY



OKLEINA DECOR



CENNIK NETTO | BRUTTO PLN

MODELE	DECOR, SYNCHRO 3D	DUR, CORTEX	PERFECT 3D, SUPER MATT
A0 – A9	413 507,99	463 569,49	483 594,09

OKLEINA DUR

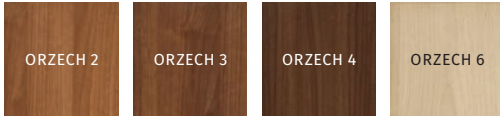

OKLEINA CORTEX

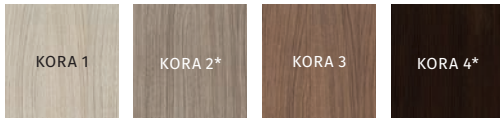

OKLEINA SUPER MATT



* do wyczerpania zapasów

OKLEINA SYNCHRO 3D TRENDY 2015/2016

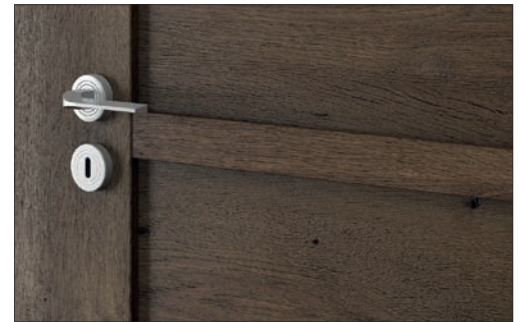
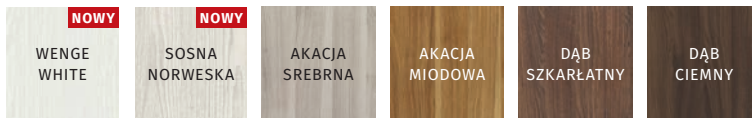

PANEL PŁASKI

OKLEINA PERFECT 3D** TRENDY 2015/2016

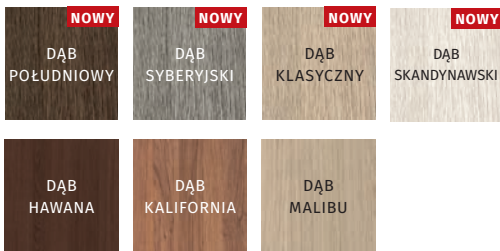

zobacz film:
[www.vertedrzwi.eu/
technologie.mp4](http://www.vertedrzwi.eu/technologie.mp4)



SZYBA MATOWA HARTOWANA



MODEL A4
DĄB POŁUDNIOWY



MODEL A5
DĄB POŁUDNIOWY



MODEL A6
DĄB POŁUDNIOWY



MODEL A8
DĄB POŁUDNIOWY

KOLEKCJA B



**SUPER
CENA!** od **371** netto
456,33 brutto

MODEL B3, OKLEINA DUR, ORZECH 3

5
LAT
GWARANCJI



MODEL B0
DĄB SYBERYJSKI



MODEL B1
DĄB SYBERYJSKI



MODEL B2
DĄB SYBERYJSKI



MODEL B3
DĄB SYBERYJSKI



OKLEINA DECOR



CENNIK NETTO | BRUTTO PLN

MODELE	DECOR, SYNCHRO 3D	DUR	CORTEX, SUPER MATT	PERFECT 3D
B0 – B7	371 456,33	464 570,72	491 603,93	527 648,21

OKLEINA DUR

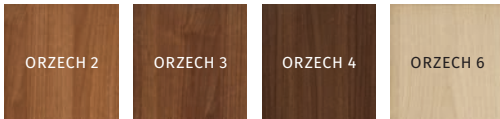

OKLEINA CORTEX

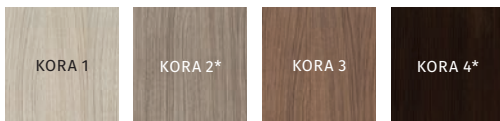

* do wyczerpania zapasów

OKLEINA SUPER MATT



OKLEINA PERFECT 3D

OKLEINA SYNCHRO 3D TRENDY 2015/2016

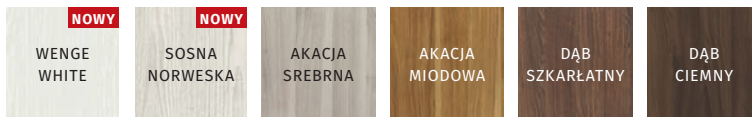

OKLEINA PERFECT 3D** TRENDY 2015/2016

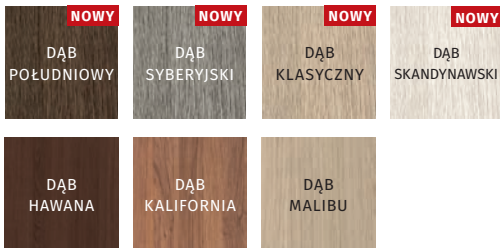

** Okleina z efektem dotykowym przypominającym strukturę drewna



zobacz film:
[www.vertedrzwi.eu/
technologie.mp4](http://www.vertedrzwi.eu/technologie.mp4)



DEDYKOWANA SZYBA MATOWA



MODEL B4
DĄB SYBERYJSKI



MODEL B5
DĄB SYBERYJSKI



MODEL B6
DĄB SYBERYJSKI



MODEL B7
DĄB SYBERYJSKI

KOLEKCJA C

**SUPER
CENA!** od **377** netto
463,71 brutto



MODEL C5, OKLEINA PERFECT 3D, DĄB HAWANA

5
LAT
GWARANCJI



MODEL C0
DĄB KLASYCZNY



MODEL C1
DĄB KLASYCZNY



MODEL C2
DĄB KLASYCZNY



MODEL C3
DĄB KLASYCZNY



OKLEINA DECOR



OKLEINA DUR

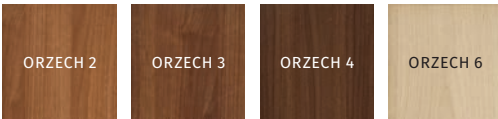

OKLEINA CORTEX

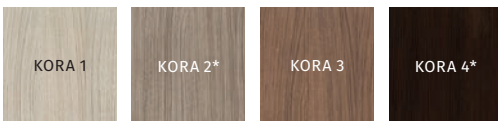

* do wyczerpania zapasów

OKLEINA SUPER MATT



OKLEINA SYNCHRO 3D TRENDY 2015/2016

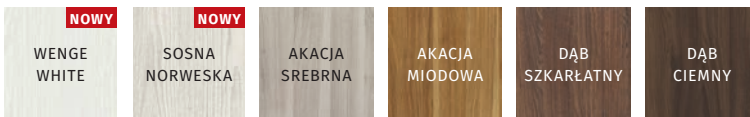

OKLEINA PERFECT 3D** TRENDY 2015/2016

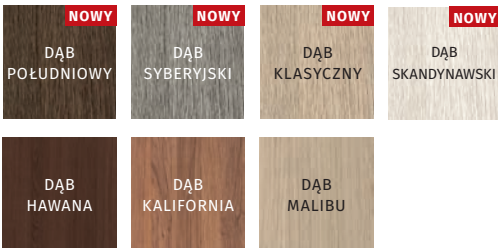

** Okleina z efektem dotykowym przypominającym strukturę drewna



zobacz film:
www.vertedrzwi.eu/technologie.mp4

CENNIK NETTO | BRUTTO PLN

MODELE	DECOR, SYNCHRO 3D	DUR, CORTEX	PERFECT 3D, SUPER MATT
CO – C5	377 463,71	427 525,21	447 549,81
CO – C5 INTARSJE	417 512,91	467 574,41	487 599,01



INTARSJE W KOLORZE ALUMINIUM



SZYBA MATOWA HARTOWANA



MODEL C4
DĄB KLASYCZNY



MODEL C5
DĄB KLASYCZNY



MODEL C0 INTARSJE
DĄB KLASYCZNY



MODEL C5 INTARSJE
DĄB KLASYCZNY

KOLEKCJA D



MODEL D7, OKLEINA DUR, ORZECH 4

5
LAT
GWARANCJI



MODEL D0
DĄB SKANDYNAWSKI



MODEL D2
DĄB SKANDYNAWSKI



MODEL D3
DĄB SKANDYNAWSKI



MODEL D4
DĄB SKANDYNAWSKI



OKLEINA DECOR



CENNIK NETTO | BRUTTO PLN

MODELE	DECOR, SYNCHRO 3D	DUR	CORTEX, SUPER MATT	PERFECT 3D
D0 - D7	407 500,61	536 659,28	564 693,72	600 738,00
D0 - D7 INTARSJE	447 549,81	576 708,48	604 742,92	640 787,20

OKLEINA DUR

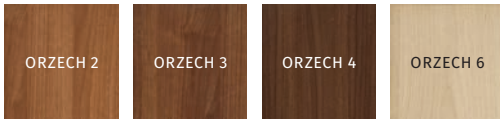

OKLEINA CORTEX

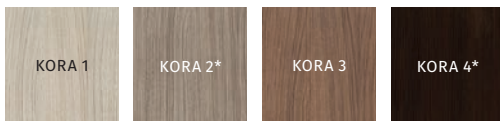

* do wyczerpania zapasów

OKLEINA SUPER MATT



OKLEINA SYNCHRO 3D TRENDY 2015/2016

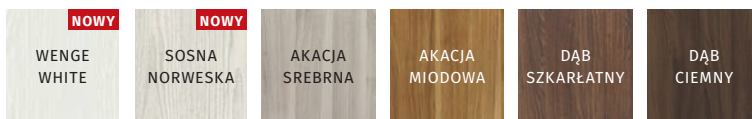

INTARSJE W KOLORZE ALUMINIUM

OKLEINA PERFECT 3D** TRENDY 2015/2016

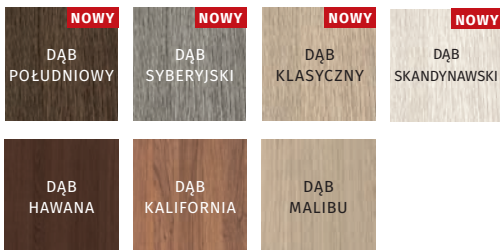

zobacz film:
[www.vertedrzwi.eu/
technologie.mp4](http://www.vertedrzwi.eu/technologie.mp4)



SZYBA MATOWA HARTOWANA



MODEL D6
DĄB SKANDYNAWSKI



MODEL D7
DĄB SKANDYNAWSKI



MODEL D0 INTARSJE
DĄB SKANDYNAWSKI



MODEL D7 INTARSJE
DĄB SKANDYNAWSKI

KOLEKCJA E, F



MODEL F5, OKLEINA PERFECT 3D, DĄB MALIBU

5
LAT
GWARANCJI



MODEL E0
SOSNA NORWESKA



MODEL E1
SOSNA NORWESKA



MODEL E2
SOSNA NORWESKA



MODEL E3
SOSNA NORWESKA



OKLEINA DECOR



OKLEINA DUR

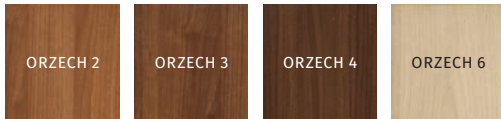

OKLEINA CORTEX

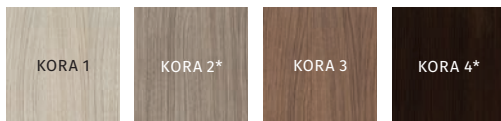

* do wyczerpania zapasów

OKLEINA SUPER MATT



OKLEINA SYNCHRO 3D TRENDY 2015/2016

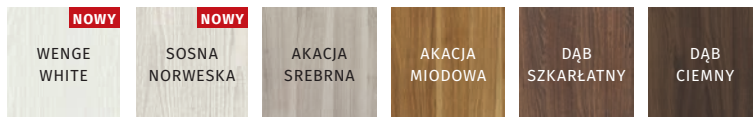

OKLEINA PERFECT 3D** TRENDY 2015/2016

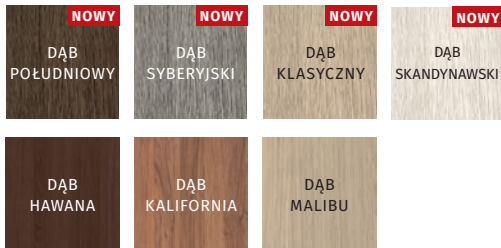

** Okleina z efektem dotykowym przypominającym strukturę drewna



zobacz film:
[www.vertedrzwi.eu/
technologie.mp4](http://www.vertedrzwi.eu/technologie.mp4)

CENNIK NETTO | BRUTTO PLN

MODELE	DECOR, SYNCHRO 3D	DUR, CORTEX	PERFECT 3D, SUPER MATT
E0	392 482,16	442 543,66	462 568,26
E0 TABLICA	590 725,70	640 787,20	660 811,80
E1 - E5	472 580,56	522 642,06	542 666,66
F5	578 710,94	628 772,44	648 797,04

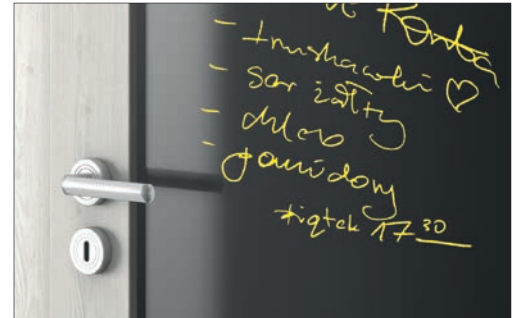

OPCJA Z CZARNĄ TABLICĄ MAGNETYCZNĄ Z JEDNEJ STRONY W MODELU E0



PRZESZKLENIE W MODELU E5



MODEL E4
SOSNA NORWESKA



MODEL E5
SOSNA NORWESKA



MODEL F5
SOSNA NORWESKA



MODEL E0 TABLICA
SOSNA NORWESKA

KOLEKCJA G



MODEL G4, OKLEINA DECOR BIAŁY

5
LAT
GWARANCJI



MODEL G0
BIAŁY



MODEL G1
BIAŁY



MODEL G2
BIAŁY



MODEL G3
BIAŁY



OKLEINA DECOR



OKLEINA DUR

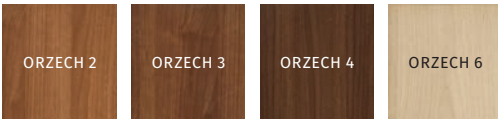

OKLEINA SYNCHRO 3D

TRENDY 2015/2016

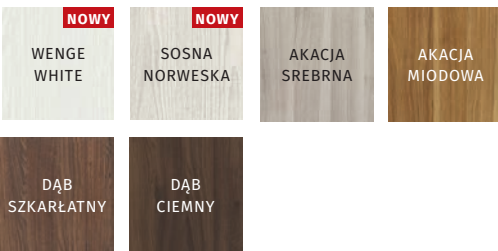

CENNIK NETTO | BRUTTO PLN

MODELE	DECOR, SYNCHRO 3D	DUR
G0 - G4	359 441,57	395 485,85
G0 - G4 INTARSJE	399 490,77	435 535,05



PRZESZKLENIE W MODELU G4

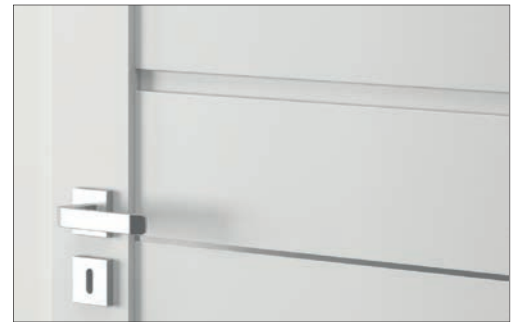

INTARSJE W KOLORZE ALUMINIUM



MODEL G4
BIAŁY



MODEL G0 INTARSJE
BIAŁY



MODEL G4 INTARSJE
BIAŁY

KOLEKCJA L



SUPER CENA! od **359** netto
441,57 brutto

MODEL L4, OKLEINA SYNCHRO 3D AKACJA MIODOWA

5
LAT
GWARANCJI



MODEL L0
AKACJA MIODOWA



MODEL L1
AKACJA MIODOWA



MODEL L2
AKACJA MIODOWA



MODEL L3
AKACJA MIODOWA



OKLEINA DECOR



OKLEINA DUR

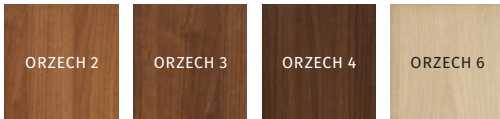

OKLEINA SYNCHRO 3D

TRENDY 2015/2016

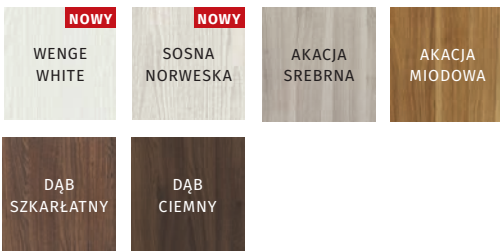

CENNIK NETTO | BRUTTO PLN

MODELE	DECOR, SYNCHRO 3D	DUR
L0 - L4	359 441,57	409 503,07



PEYCINA W MODELU L0



PRZESZKLENIE W MODELU L4



MODEL L4
AKACJA MIODOWA

KOLEKCJA N



**SUPER
CENA!** od **329** netto
404,67 brutto

MODEL N3, OKLEINA SYNCHRO 3D AKACJA SREBRNA

5
LAT
GWARANCJI



MODEL N0
AKACJA SREBRNA



MODEL N1
AKACJA SREBRNA



MODEL N2
AKACJA SREBRNA



MODEL N3
AKACJA SREBRNA



OKLEINA DECOR



OKLEINA DUR

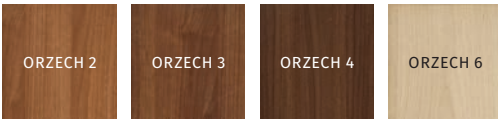

OKLEINA SYNCHRO 3D

TRENDY 2015/2016

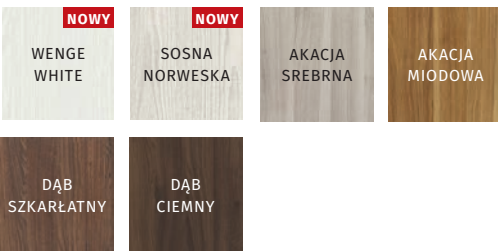

CENNIK NETTO | BRUTTO PLN

MODELE	DECOR, SYNCHRO 3D	DUR
N0 - N3	329 404,67	379 466,17



PEYCINA W MODELU N0



PRZESZKLENIE W MODELU N3

VERTE BASIC, VERTE BASIC PLUS



MODEL DUŻA I MAŁA RAMKA, DĄB MONACO 1

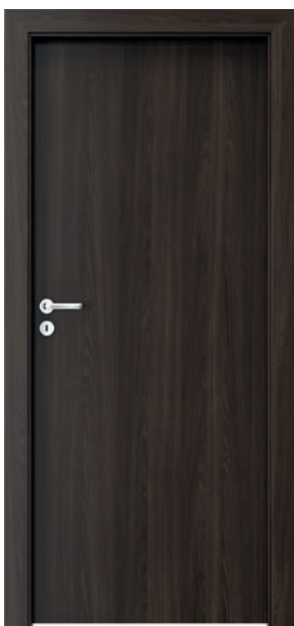

PEŁNE
DĄB MONACO 3



MAŁA RAMKA
DĄB MONACO 3



DUŻA RAMKA
DĄB MONACO 3



LIFT
DĄB MONACO 3

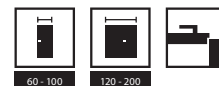

PŁYTA LAKIEROWANA (VERTE BASIC)



PŁYTA LAKIEROWANA (VERTE BASIC PLUS)



CENNIK NETTO | BRUTTO PLN

MODELE	VERTE BASIC	VERTE BASIC PLUS
PEŁNE	109 134,07	129 158,67
MAŁA RAMKA	169 207,87	179 220,17
DUŻA RAMKA	189 232,47	199 244,77
LIFT	179 220,17	189 232,47
TRIO	-	189 232,47
SZPROS WC	189 232,47	-
SZPROS	219 269,37	-

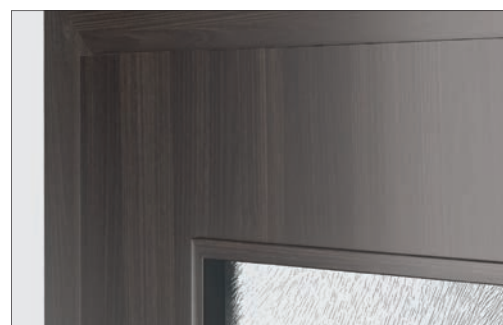

NOWOCZESNY PROFIL RAMKI
VERTE BASIC PLUS



KLASYCZNY PROFIL RAMKI
VERTE BASIC



TRIO
DĄB MONACO 3



SZPROS WC
ORZECH



SZPROS
ORZECH

MODERN



MODEL 3.1, 3.4, OKLEINA DECOR, ORZECH VERONA 2

5
LAT
GWARANCJI



MODEL 3.0
DĄB SZKARŁATNY



MODEL 3.1
DĄB SZKARŁATNY



MODEL 3.4
DĄB SZKARŁATNY



MODEL 4.1
DĄB SZKARŁATNY



OKLEINA DECOR



OKLEINA SYNCHRO 3D

TRENDY 2015/2016

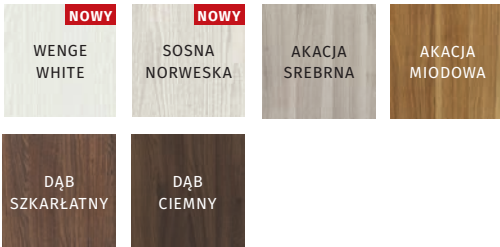

CENNIK NETTO | BRUTTO PLN

MODELE	DECOR, SYNCHRO 3D
3.0, 3.1, 3.4 4.0, 4.1, 4.4	357 439,11
6.0, 6.1, 6.2	329 404,67



PRZESZKLENIE W MODELU 3.4



PRZESZKLENIE W MODELU 4.4



MODEL 4.4
DĄB SZKARŁATNY



MODEL 6.0
DĄB SZKARŁATNY



MODEL 6.1
DĄB SZKARŁATNY



MODEL 6.2
DĄB SZKARŁATNY

OPTIMA



MODEL A0, A1, OKLEINA DECOR, BIAŁY

5
LAT
GWARANCJI



MODEL A0
WENGE WHITE



MODEL A1
WENGE WHITE



MODEL A2
WENGE WHITE



MODEL A3
WENGE WHITE



OKLEINA DECOR



CENNIK NETTO | BRUTTO PLN

MODELE	DECOR, SYNCHRO 3D
A0 – A3	368 452,64

OKLEINA SYNCHRO 3D

TRENDY 2015/2016

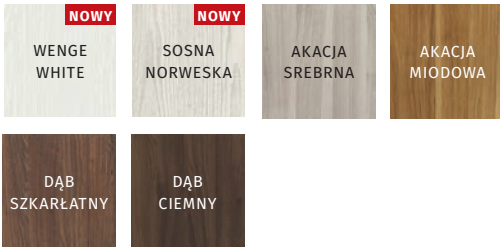

ORYGINALNE WZORNICTWO



SZYBA MATOWA HARTOWANA

SYSTEM PRZESUWNY NAŚCIENNY



MODEL B5, OKLEINA DECOR, ORZECH BIELONY

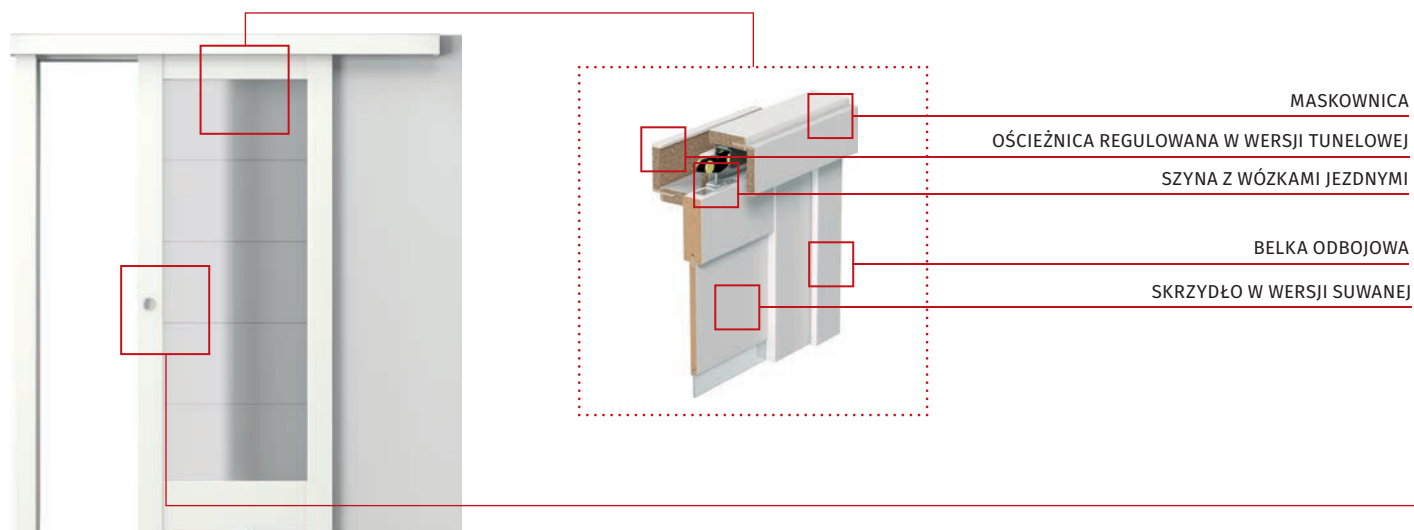



OKLEINA DECOR



OKLEINA DUR

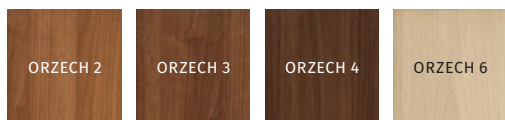

OKLEINA CORTEX

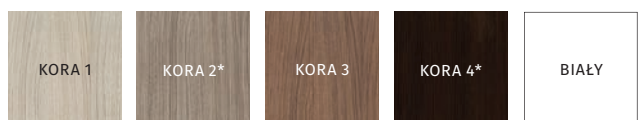

* do wyczerpania zapasów

OKLEINA SYNCHRO 3D TRENDY 2015/2016

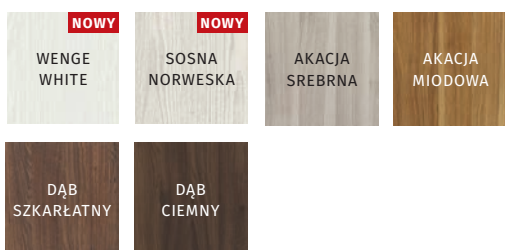

OKLEINA PERFECT 3D** TRENDY 2015/2016

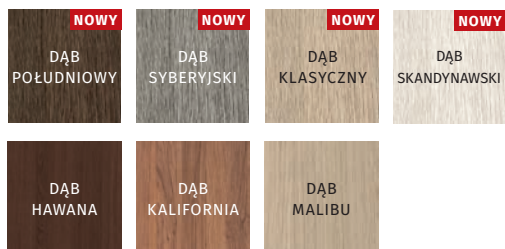

** Okleina z efektem dotykowym przypominającym strukturę drewna

CENNIK NETTO | BRUTTO PLN

	DECOR, DUR, CORTEX, SYNCHRO 3D, PERFECT 3D, SUPER MATT
system naścienny	316 388,68

SYSTEM PRZESUWNY NAŚCIENNY VERTE

Kompletny zestaw¹ drzwi przesuwnych naściennych składa się z:

- systemu naściennego
- skrzydła w wersji przesuwnej²
- ościeżnicy w wersji tunelowej przygotowanej pod system przesuwny².

KONSTRUKCJA

System przesuwny naścienny składa się z:

- maskownicy oraz belki odbojowej wykonanej z płyty wiórowej i MDF
- szyny z wózkami jezdnyymi oraz osłoną szyny
- system przesuwny jest produkowany i dostarczany w postaci kompletu elementów przeznaczonych do złożenia na miejscu montażu

WYKOŃCZENIE

Maskownica oraz belka odbojowa pokryte są okleinami w kolorystyce zgodnej z ofertą VERTE (Decor, Dur, Cortex, Synchro 3D, Perfect 3D, Super Matt).

WYPOSAŻENIE

- szyna z wózkami jezdnyymi
- uszczelka szczotkowa samoprzylepna
- prowadnik skrzydła (do zamontowania na podłodze)
- zaczep zamka hakowego (opcja).

WYMIARY

- jednoskrzydłowe: „60”, „70”, „80”, „90”, „100”.

UWAGI

- Montaż systemu przesuwnego należy wykonać w pomieszczeniach z kompletnie wykończonymi ścianami (tapety, malowanie, kafelkowanie itp.) oraz podłogami (np. parkiet).

¹ Zestaw jest uniwersalny i nie posiada strony. Kierunek otwierania można zmienić poprzez mocowanie belki odbojowej na lewej bądź prawej stronie ościeżnicy w wersji tunelowej.

² Nie zawarte w cenie.

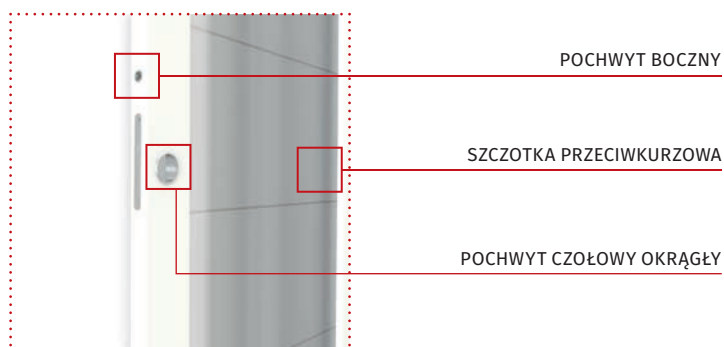

SYSTEM PRZESUWNY WEWNĄTRZCIENNY



MODEL D7, OKLEINA DECOR, BIAŁY

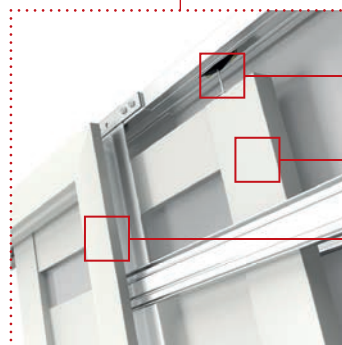
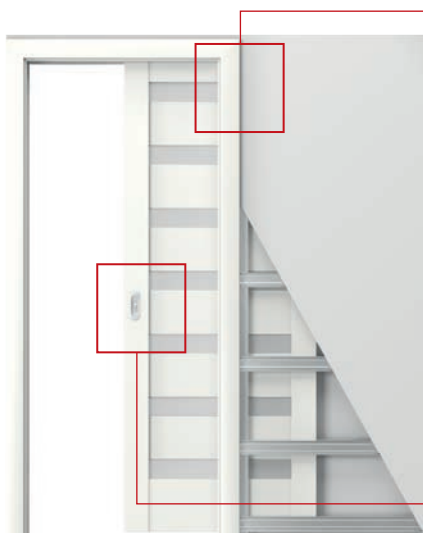

KASETA KONSTRUKCYJNA Z SZYNĄ
I WÓZKAMI JEZDNYMI

SKRZYDŁO W WERSJI SUWANEJ*

OŚCIEŻNICA SYSTEMU
PRZESUWNEGO WEWNĄTRZCIENNEGO



OKLEINA DECOR



OKLEINA DUR

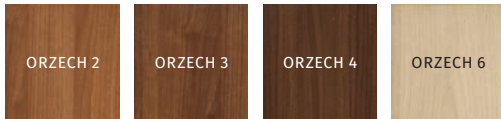

OKLEINA CORTEX

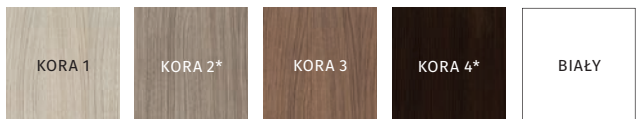

OKLEINA SUPER MATT

* do wyczerpania zapasów

OKLEINA SYNCHRO 3D TRENDY 2015/2016

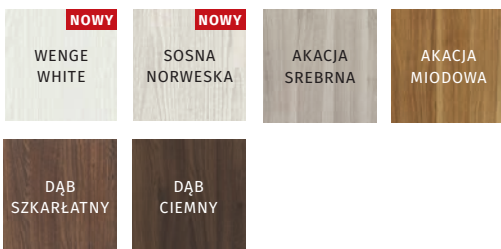

OKLEINA PERFECT 3D** TRENDY 2015/2016



** Okleina z efektem dotykowym przypominającym strukturę drewna

CENNIK NETTO | BRUTTO PLN

	DECOR, SYNCHRO 3D		PERFECT 3D, DUR, CORTEX, SUPER MATT	
	pojedynczy	podwójny	pojedynczy	podwójny
system	368 452,64	382 469,86	391 480,93	411 505,53
kaseta konstrukcyjna	633 778,59	1282 1576,86	633 778,59	1282 1576,86

SYSTEM WEWNĄTRZCIENNY VERTE

Kompletny zestaw drzwi przesuwnych wewnętrznych składa się z:

- systemu wewnętrznego VERTE¹
- skrzydła w wersji przesuwnej².

KONSTRUKCJA

System przesuwny wewnętrzny VERTE składa się z:

- kasety konstrukcyjnej wewnętrznej wraz z elementami jezdnyimi
- ościeżnicy wykonanej z płyty wiórowej oraz MDF.

WYKOŃCZENIE

- ościeżnica jest pokryta okleinami w kolorystyce zgodnej z ofertą VERTE (Decor, Dur, Cortex, Synchro 3D, Perfect 3D, Super Matt)
- kaseta i szyna wykonane są z blachy ocynkowanej, szyna aluminiowa wózek jezdny oraz stalowa śruba mocująca.

WYPOSAŻENIE

- kaseta konstrukcyjna
- szyna z wózkami jezdnyimi
- uszczelka szczotkowa przeciwkurzowa wciskana
- prowadnik skrzydła (do zamontowania w podłodze)
- ościeżnica
- łączniki montażowe
- zaczep zamka hakowego (opcja).

WYMIARY

- jednoskrzydłowe: „60”, „70”, „80”, „90”, „100”
- dwuskrzydłowe: „60+60”, „70+70”, „80+80”, „90+90”, „100+100”.

UWAGI

- Montaż systemu przesuwego należy wykonać w pomieszczeniach z kompletnie wykończonymi ścianami (tapety, malowanie, kafelkowanie itp.) oraz podłogami (np. parkiet).
- System przesuwny jest produkowany i dostarczany w postaci kompletu elementów przeznaczonych do złożenia na miejscu montażu.
- Kaseta konstrukcyjna w rozmiarze „70”, „80”, „90” dostępna w ciągłej sprzedaży bezpośrednio z magazynu producenta.

¹ System jest przygotowany do zabudowy w ścianie gipsowo-kartonowej o rozstawie 125 mm.

² Nie zawarte w cenie.

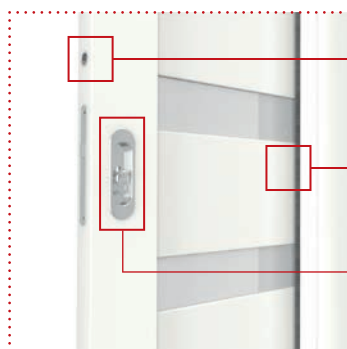

POCHWYT BOCZNY

SZCZOTKA PRZECIWKURZOWA

ZAMEK HAKOWY

FORES BASIC

AKUSTYCZNE 32 dB*; ZAMEK KLASY 2 ANTYWŁAMANIOWEJ



MODEL PŁASKIE, OKLEINA CPL, ORZECH Z OŚCIEŻNICĄ MDF

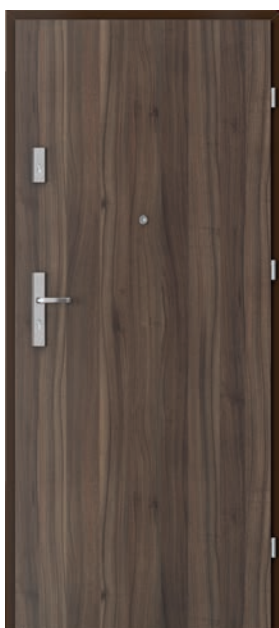

PŁASKIE
ORZECH



MODEL 1
ORZECH

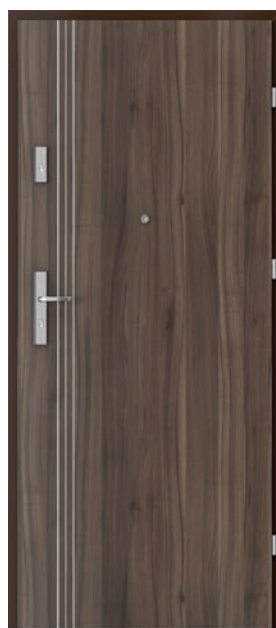

MODEL 3
ORZECH



MODEL 4
ORZECH

WYSOKIEJ JAKOŚCI OKLEINY DREWNOPODOBNE PCV



* do wyczerpania zapasów

WYSOKIEJ JAKOŚCI OKLEINY CPL (PŁASKIE)



OKLEINA SYNCHRO 3D (PŁASKIE) TRENDY 2015/2016

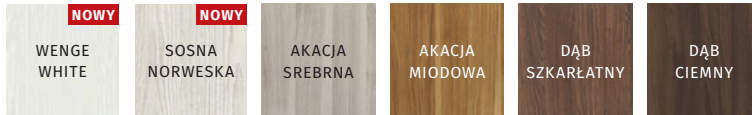

OKLEINA PERFECT 3D** (PŁASKIE) TRENDY 2015/2016



** Okleina z efektem dotykowym przypominającym strukturę drewna

CENNIK NETTO | BRUTTO PLN

VERTE FORES	SYNCHRO 3D		PERFECT 3D, PCV, CPL	
	80 – 90	100	80 – 90	100
skrzydła płaskie	299 367,77	351 431,45	369 454,15	421 517,83
skrzydła z intarsjami	339 416,97	391 480,65	409 503,35	461 567,03
drzwi płaskie z ościeżnicą metalową	582 715,29	634 779,63	652 802,34	704 865,92
drzwi z intarsjami z ościeżnicą metalową	622 764,49	674 828,83	692 851,54	744 915,12
drzwi płaskie z ościeżnicą MDF	484 595,32	536 659,28	634 779,63	686 843,97
drzwi z intarsjami z ościeżnicą MDF	524 644,52	576 708,48	674 828,83	726 893,17

Komplet stanowi:

skrzydło + ościeżnica metalowa (próg gratis) + wizjer (opcja),
lub skrzydło + ościeżnica MDF + próg (opcja za dopłatą) + wizjer (opcja).



DWA ZAMKI KLASY 2 ANTYWŁAMANIOWEJ



WYSOKIEJ JAKOŚCI PRÓG ZE STALI NIERDZEWNEJ O WARTOŚCI 70 PLN W KOMPLECIE Z OŚCIEŻNICĄ METALOWĄ GRATIS

OŚCIEŻNICA METALOWA KĄTOWA



OŚCIEŻNICA MDF



PRZYKŁADY MONTAŻU OŚCIEŻNICY METALOWEJ

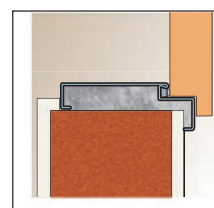

Montaż bez dodatkowych elementów kotwiących.

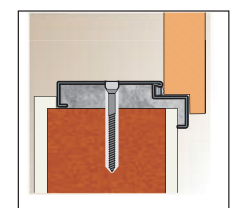

Montaż na dyble.

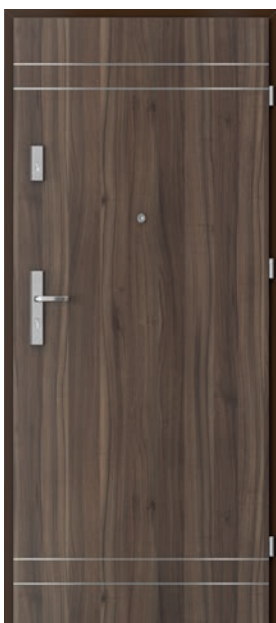

MODEL 5
ORZECH

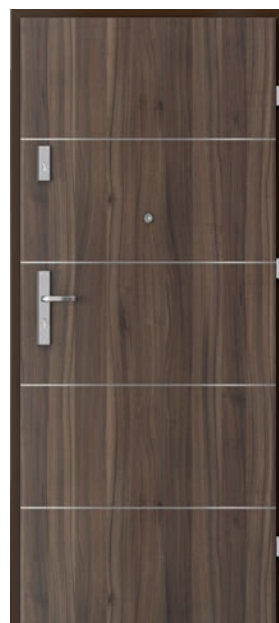

MODEL 6
ORZECH

VERTE STRONGER

ANTYWŁAMANIOWE KLASA C, 3 ENV; AKUSTYCZNE 36 dB*



MODEL PŁASKIE, OKLEINA CPL, MAHOŃ

5
LAT
GWARANCJI



PŁASKIE
ORZECH



MODEL 2
ORZECH



MODEL 3
ORZECH



MODEL 4
ORZECH



WYSOKIEJ JAKOŚCI OKLEINY DREWNOPODOBNE PCV



* do wyczerpania zapasów

WYSOKIEJ JAKOŚCI OKLEINY CPL (PŁASKIE)



Specjalna konstrukcja drzwi pozwala na łatwy montaż na dyble i pianę montażową. Eliminuje ryzyko zabrudzenia betonem. zobacz film: www.vertedrzwi.eu/latywymontaz.mp4

CENNIK NETTO | BRUTTO PLN

VERTE STRONGER	80 – 90	100
drzwi płaskie	1646 2024,58	1698 2088,54
drzwi frezowane*	1646 2024,58	1698 2088,54

* Dostępne wyłącznie w okleinie drewnopodobnej PCV.

Komplet stanowi:
skrzydło + ościeżnica + próg ze stali nierdzewnej + klamka z szyldem i szyld górny + 2 wkładki klasy C + wizjer (opcja).



BEZPIECZEŃSTWO KLASY C, 3 ENV



WYSOKIEJ JAKOŚCI PRÓG ZE STALI NIERDZEWNEJ O WARTOŚCI 70 PLN W KOMPLECIE Z OŚCIEŻNICĄ METALOWĄ GRATIS



MODEL 6
ORZECH



MODEL 7
ORZECH



MODEL 8
ORZECH



MODEL 9
ORZECH

KONSTRUKCJA SKRZYDEŁ

VERTE BASIC, VERTE BASIC PLUS



KONSTRUKCJA SKRZYDEŁA

Wypełnienie stanowi wkład stabilizujący „plaster miodu”. Rama wraz z wypełnieniem jest obłożona dwustronnie lakierowaną płytą HDF. Oba boki oraz góra skrzydła są okleinowane taśmą obrzeżową w kolorze skrzydła.

AKCESORIA W CENIE SKRZYDEŁA

- 2 zawiasy czopowe standard
- 3 zawiasy w skrzydle o wymiarze „100”
- zamek: na klucz zwykły, z blokadą łazienkową lub dostosowany pod wkładkę patentową
- szyba: wzór „chinchilla”¹

WYMIARY

- jednoskrzydłowe „60”, „70”, „80”, „90”, „100”²
- dwuskrzydłowe „120” – „200”

UWAGI

- Aprobata Techniczna AT-15-3691/2012 Warszawa.
- Montaż ościeżnicy należy wykonać w pomieszczeniach z kompletnie wykończonymi ścianami (tapety, malowanie, kafelkowanie itp.) oraz wykończonymi podłogami (np. parkiet).

- 1 Szyba matowa dostępna za dopłatą.
- 2 Rozmiar 100 dostępny za dopłatą.

VERTE A-N



KONSTRUKCJA SKRZYDEŁA

Skrzydła ramowo – pływiny w wersji przylgowej lub bezprzylgowej. Ramiaki oraz płyciny wykonane z płyty MDF. W zależności od modelu szyba matowa hartowana o gr. 4 mm. Ramiaki okleinowane obwiedniowo, krawędzie zabezpieczone przed wilgocią, a górny ramiak zadrukowany metodą Touchwood. **Modele wykonane są w wersji bezuszczelkowej, za wyjątkiem kolekcji E i F.**

Wyjątkowa konstrukcja skrzydeł bezprzylgowych SMART umożliwia ich uniwersalny montaż (lewe lub prawe).

AKCESORIA W CENIE SKRZYDEŁA

- zamek 72x55 mm na klucz zwykły, patent, blokadę WC, bez nawiertu pod klucz
- 3 zawiasy czopowe standard
- przygotowanie do skrętu¹.

WYMIARY

- jednoskrzydłowe „60”², „70”, „80”, „90”, „100”³
- dwuskrzydłowe „120” – „200”.

UWAGI

- Aprobata Techniczna AT-15-6515/2009, ITB Warszawa.
- Możliwość dowolnego zestawienia wymiarów skrzydeł w drzwiach podwójnych.
- Skrzydła bezprzylgowe pracują wyłącznie w systemie SMART, patrz dedykowana ościeżnica.

- 1 Maksymalnie 30 mm.
- 2 Model E2 oraz modele z grupy F nie występują w wymiarze „60”.
- 3 Modele z grupy F nie występują w rozmiarze „100”.

MODERN, OPTIMA



KONSTRUKCJA SKRZYDEŁA

Skrzydła płaskie w wersji przylgowej lub bezprzylgowej. Rama skrzydła wykonana jest z klejonej drewna iglastego lub MDF. W zależności od modelu szyba matowa hartowana o gr. 4 mm. Wypełnienie stabilizujące „plaster miodu”. Boki oraz góra skrzydła jest okleinowana taśmą obrzeżową w kolorze skrzydła. Wyjątkowa konstrukcja skrzydeł bezprzylgowych SMART umożliwia ich uniwersalny montaż (lewe lub prawe).

AKCESORIA W CENIE SKRZYDEŁA

- zamek 72x55 mm na klucz zwykły, patent, blokadę WC, bez nawiertu pod klucz
- 3 zawiasy czopowe standard

WYMIARY

- jednoskrzydłowe „60”, „70”, „80”, „90”
- dwuskrzydłowe „120” – „180”.

UWAGI

- Aprobata Techniczna AT-15-3691/2012, ITB Warszawa.
- Możliwość dowolnego zestawienia wymiarów skrzydeł w drzwiach podwójnych.
- Skrzydła bezprzylgowe pracują wyłącznie w systemie SMART, patrz dedykowana ościeżnica.

KONSTRUKCJA SKRZYDEŁ

FORES BASIC

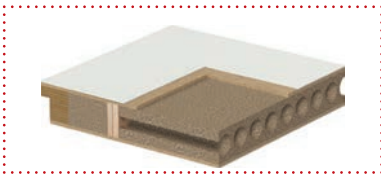

KONSTRUKCJA SKRZYDŁA

Rama skrzydła wykonana jest z klejonej drewna iglastego. Wypełnienie skrzydła stanowi płyta pełna i wiórowa otworowa dodatkowo wzmocniona wewnętrznym ramiakiem ze sklejki. Rama wraz z wypełnieniem obłożona jest dwustronnie płytą HDF.

AKCESORIA W CENIE DRZWI

- ościeżnica metalowa
- próg ze stali nierdzewnej (90 mm)
- 3 wzmocnione zawiasy czopowe
- bolce antywyważeniowe
- wizjer (opcja)
- dwa zamki

WYMIARY

- jednoskrzydłowe „80”, „90”, „100”.

OŚCIEŻNICA

Ościeżnica metalowa kątowna, o szerokości profilu 80 mm wykonana z blachy stalowej dwustronnie ocynkowanej o grubości 1,2 mm, lakierowana proszkowo na kolor biały (RAL 9016), popielaty (RAL 7047), kremowy (RAL 1001), brązowy (RAL 8028), antracyt „struktura” (RAL 7024). Ościeżnica występuje w wykonaniu na poziomy: „0” i „-30” (do zalania w posadzce).

UWAGI

- Aprobata Techniczna AT-15-4997/2011, ITB Warszawa.
- 32 dB - parametr tylko na dopuszczeniu jednostkowym.

VERTE STRONGER



KONSTRUKCJA SKRZYDŁA

Rama skrzydła wykonana jest z klejonej drewna iglastego. Wewnętrzne wypełnienie skrzydła stanowi specjalna konstrukcja, oparta na płycie wiórowej wzmocnionej prętami stalowymi. Poszycie skrzydła stanowi płyta dwuwarstwowa wykonana z blachy aluminiowej i HDF-u.

AKCESORIA W CENIE DRZWI

- ościeżnica metalowa
- próg ze stali nierdzewnej (90 mm)
- 3 wzmocnione zawiasy czopowe
- bolce antywyważeniowe
- wizjer (opcja)
- klamka z szyldem i szyld górny (kolor srebrny)
- zamek listwowy czteropunktowy z certyfikatem klasy C
- wkładki klasy C (w tym z gałką).

WYMIARY

- jednoskrzydłowe „80”, „90”, „100”.

OŚCIEŻNICA

Ościeżnica metalowa kątowna, o szerokości profilu 100 mm wykonana z blachy stalowej dwustronnie ocynkowanej o grubości 1,5 mm, lakierowana proszkowo na kolor biały (RAL 9016), popielaty (RAL 7047), kremowy (RAL 1001), brązowy (RAL 8028). Ościeżnica występuje w wykonaniu na poziomy: „0” i „-30” (do zalania w posadzce).

UWAGI

- Aprobata Techniczna AT-15-6043/2011, ITB Warszawa.
- Akcesoria (okucia, próg) pakowane do ościeżnicy.
- W celu spełnienia warunków prawa budowlanego do drzwi o dymoszczelności należy stosować samozamykacz.



zobacz film:
www.vertedrzwi.eu/technologie.mp4

OŚCIEŻNICA REGULOWANA PRZYLGOWA



KONSTRUKCJA OŚCIEŻNICY REGULOWANEJ

Ościeżnica składa się z:

- belki poziomej oraz dwóch belek pionowych wykonanych z płyty wiórowej wyposażonych w odpowiednie okucia i akcesoria
- z kompletu opasek o szerokości 80mm (kolekcja VERTE) lub kompletu opasek o szerokości 60 mm (kolekcja Verte Basic) przycinanych pod kątem 45°
- ościeżnica jest produkowana i dostarczana w postaci kompletu elementów przeznaczonych do złożenia na miejscu montażu.

WYKOŃCZENIE

- ościeżnica, opaski kątowe pokryte są tą samą okleiną co skrzydła (Decor, Dur, Cortex, Super Matt, Synchro 3D, Perfect 3D).

WYPOSAŻENIE

- zaczep zamka
- zawiasy czopowe 3 szt. (część ościeżnicowa zawiasu)
- uszczelka dopasowana kolorystycznie do koloru pokrycia ościeżnicy
- kieszenie pod zawiasy 3 szt.
- łączniki montażowe.

DODATKOWE ROZWIĄZANIA

- Ościeżnica w wersji tunel – do zastosowania jako osłona muru w miejscu gdzie nie przewidziano skrzydła lub jako element systemu przesuwnego; nie posiada uszczelki, zaczepu zamka, zawiasów
- Ościeżnica łączona – przeznaczona na duże zakresy muru (max. 588 mm); składa się ze standardowej ościeżnicy oraz dodatkowej belki poszerzającej z łącznikiem
- Panel regulujący – rozwiązanie umożliwiające poszerzenie standardowej ościeżnicy (max. 460 mm) za pomocą dodatkowego panelu wykonanego z mdf; panele regulujące występują w szerokości 80 i 160 mm
- Ościeżnica do drzwi dwuskrzydłowych – wyposażona w 6 sztuk zawiasów (część ościeżnicowa zawiasu), nie posiada zaczepu zamka.

WYMIARY

- jednoskrzydłowe: „60”, „70”, „80”, „90”, „100”
- dwuskrzydłowe: dowolna kombinacja powyższych wymiarów.

UWAGI

- Aprobata techniczna 15-5664/2012, ITB Warszawa.
- Montaż ościeżnicy należy wykonać w pomieszczeniach z kompletnie wykończonymi ścianami (tapety, malowanie, kafelkowanie itp.) oraz wykończonymi podłogami (np. parkiet).

CENY OŚCIEŻNIC REGULOWANYCH

ZAKRES SZEROKOŚCI MURU	Verte BASIC, Verte BASIC PLUS		VERTE DECOR, SYNCHRO 3D		VERTE PERFECT 3D, DUR, CORTEX, SUPER MATT	
	jednoskrz.	dwuskrzydł.	jednoskrz.	dwuskrzydł.	jednoskrz.	dwuskrzydł.
A 75 ÷ 95	209 257,07	314 386,22	224 275,52	336 413,28	234 287,82	351 431,73
B, C 95 ÷ 115 120 ÷ 140	219 269,37	329 404,67	234 287,82	351 431,73	239 293,97	358 440,34
D, E 140 ÷ 160 160 ÷ 180	239 293,97	359 441,57	254 312,42	381 468,63	269 330,87	403 495,69
F, G, H 180 ÷ 200 200 ÷ 220 220 ÷ 240 240 ÷ 260	259 318,57	389 478,47	274 337,02	411 505,53	284 349,32	426 523,98
I, J, K 260 ÷ 280 280 ÷ 300	299 367,77	449 552,27	314 386,22	471 579,33	319 392,37	478 587,94

CENY PANELU REGULUJĄCEGO* DO OŚCIEŻNICY REGULOWANEJ

ZAKRES SZEROKOŚCI MURU	DECOR, SYNCHRO 3D		PERFECT 3D, DUR, CORTEX, SUPER MATT	
	jednoskrz.	dwuskrzydł.	jednoskrz.	dwuskrzydł.
A (80 mm) poziom	12 14,76	18 22,14	13 15,99	20 24,6
B (160 mm) poziom	18 22,14	24 29,52	19 23,37	26 31,98
A (80 mm) pion (kpl.)	42 51,66		46 56,58	
B (160 mm) pion (kpl.)	61 75,03		66 81,18	

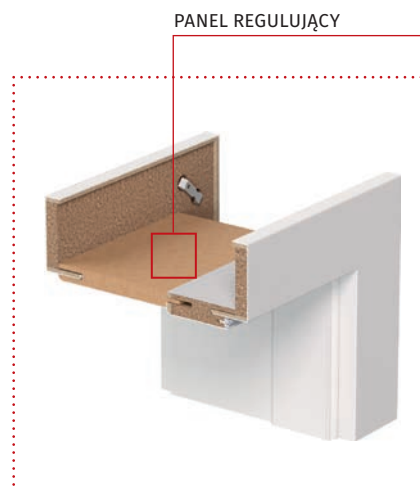
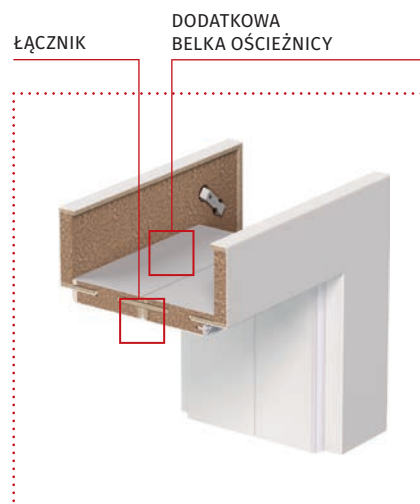

OŚCIEŻNICA STAŁA PRZYLGOWA



KONSTRUKCJA OŚCIEŻNICY STAŁEJ

Ościeżnica składa się z:

- belki poziomej oraz dwóch belek pionowych wykonanych z MDF wyposażonych w odpowiednie okucia i akcesoria
- listew opaskowych oraz ćwierćwałków (opcja dodatkowa)
- ościeżnica jest produkowana i dostarczana w postaci kompletu elementów przeznaczonych do złożenia na miejscu montażu.

WYKOŃCZENIE

- ościeżnica, listwy, ćwierćwałki pokryte są tą samąkleiną co skrzydła (Decor, Dur, Cortex, Super Matt, Synchro 3D, Perfect 3D).

WYPOSAŻENIE

- zaczep zamka
- zawiasy czopowe 3 szt. (część ościeżnicowa zawiasu)
- uszczelka dopasowana kolorystycznie do koloru pokrycia ościeżnicy
- kieszenie pod zawiasy 3 szt.
- podstawa plastikowa, która służy do zabezpieczenia dolnej krawędzi ościeżnicy przed wilgocią
- łączniki montażowe.

DODATKOWE ROZWIĄZANIA

- Ościeżnica do drzwi dwuskrzydłowych – wyposażona w 6 sztuk zawiasów (część ościeżnicowa zawiasu), nie posiada zaczepu zamka.

WYMIARY

- jednoskrzydłowe: „60”, „70”, „80”, „90”, „100”
- dwuskrzydłowe: dowolna kombinacja powyższych wymiarów
- przygotowana do osadzenia na mur o grubości min. 100 mm.

ĆWIERĆWAŁKI

- wymiar: 12x22 mm, długość: 2150 mm

LISTWY OPASKOWE

- szerokość listew – 60 mm (Verte Basic)
- szerokość listew – 80 mm
- krawędzie ostre
- przycinane pod kątem 90°
- wymiary: „90”, „100”, „100+100”, „110+110”
- Dostępne opcje: komplet na jedną stronę lub pojedyncze listwy pionowe.

UWAGI

- Aprobata techniczna 15-5664/2012, ITB Warszawa.
- Montaż ościeżnicy należy wykonać w pomieszczeniach z kompletnie wykończonymi ścianami (tapety, malowanie, kafelkowanie itp.) oraz wykończonymi podłogami (np. parkiet).

Verte BASIC	jednoskrz.	dwuskrzydł.
STAŁA 100 mm	108 132,84	169 207,87
Listwy płaskie*	49 60,27	
Ćwierćwałek**	11 13,53	

Verte	DECOR, SYNCHRO 3D		DUR, CORTEX, SUPER MATT		PERFECT 3D	
	jednoskrz.	dwuskrzydł.	jednoskrz.	dwuskrzydł.	jednoskrz.	dwuskrzydł.
STAŁA 100 mm	139 170,97	208 255,84	219 269,37	328 403,44	159 195,57	238 292,74
Listwy płaskie*	45 55,35	54 66,42	61 75,03	91 111,93	52 63,96	78 95,94
Ćwierćwałek**	13 15,99		15 18,45		15 18,45	

USZCZELKA

PODSTAWKA

LISTWA MASKUJĄCA
SZER. 80 MM

ĆWIERĆWAŁEK

5
LAT
GWARANCJI

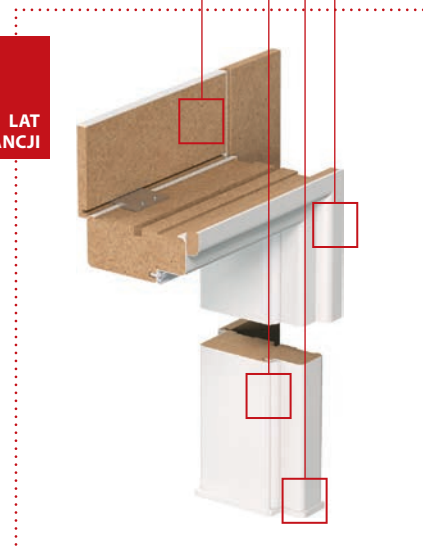

PRZEKRÓJ OŚCIEŻNICY STAŁEJ



OŚCIEŻNICA UNIWERSALNA BEZPRZYLGOWA SMART

KONSTRUKCJA OŚCIEŻNICY BEZPRZYLGOWEJ

Ościeżnica składa się z:

- belki poziomej oraz dwóch belek pionowych wykonanych z MDF-u, oklejonych i wyposażonych w odpowiednie okucia i akcesoria
- listew opaskowych (szer. 80 mm) wraz z listwami do ich montażu
- paneli poszerzających zakres A i B (opcja).

WYKOŃCZENIE

- belki, listwy, panele pokryte są tą samą okleiną co skrzydła¹ (Decor, Dur, Cortex, Super Matt, Synchro 3D, Perfect 3D).

WYPOSAŻENIE

- regulowany zaczep zamka
- specjalne zawiasy regulowane 2D, umożliwiające płynną regulację szczeliny na styku skrzydło – ościeżnica (w pionie)
- uszczelka dopasowana kolorystycznie do koloru pokrycia okleiny
- łączniki montażowe
- okucia w kolorze srebrnym.

WYMIARY

- jednoskrzydłowe „60”, „70”, „80”, „90”, „100”.

UWAGI

- Ościeżnica jest produkowana i dostarczana do klienta w postaci kompletu elementów przeznaczonych do składania na miejscu budowy.
- Ościeżnica wymaga dopuszczenia do jednostkowego stosowania.
- Ościeżnica uniwersalna bezprzylgowa SMART dedykowana jest wyłącznie dla skrzydeł bezprzylgowych z kolekcji VERTE.
- Gniazdo zawiasowe przygotowane specjalnie pod zawias 2D.
- Rozmiar „60” – „80”, dwa zawiasy.
- Rozmiar „90” – „100”, trzy zawiasy.

¹ Występuje tylko w pokryciu okleiną syntetyczną.



PRZEKRÓJ OŚCIEŻNICY



SPECJALNY ZAWIAS REGULOWANY 2D



DEDYKOWANE SKRZYDŁO BEZPRZYLGOWE SMART, ZAMEK Z OBRACANYM JĘZYKIEM (STRONA LEWA, PRAWA – UNIWERSALNA)

CENY OŚCIEŻNICY SMART		DECOR, SYNCHRO 3D	DUR, CORTEX	PERFECT 3D, SUPER MATT
		jednoskrzydłowa	jednoskrzydłowa	jednoskrzydłowa
	ościeżnica (95-110 mm)	345 424,35	355 436,65	365 448,95
A	panel poszerzający (95-210 mm)	72 88,56	78 95,94	83 102,09
B	panel poszerzający (95-310 mm)	88 108,24	98 120,54	105 129,15



REGULACJA



BEZPRZYLGOWOŚĆ

Więcej informacji odnośnie uniwersalności ościeżnicy SMART, patrz: www.vertedrzwi.eu/smart.

RÓŻNE GRUBOŚCI MURÓW? TO NIE PROBLEM!

SKRZYDŁO BEZPRZYLGOWE DO OŚCIEŻNICY UNIWERSALNEJ W SYSTEMIE SMART*

lewe lub prawe?
bez problemu

SMART
SMART®



OŚCIEŻNICA UNIWERSALNA
BEZPRZYLGOWA SYSTEM SMART

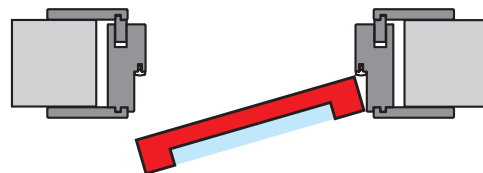

SPOSÓB MONTOWANIA
SZYBY MATOWEJ
(SKRZYDŁO PRAWY – CZĘŚĆ MATOWA
OD STRONY OBSERWATORA)

Więcej informacji na
www.vertedrzwi.eu/smart

SKRZYDŁO PRZYLGOWE DO OŚCIEŻNICY STAŁEJ LUB REGULOWANEJ, patrz strona 40-41



OŚCIEŻNICA STAŁA



OŚCIEŻNICA REGULOWANA

RÓŻNE GRUBOŚCI MURÓW? TO NIE PROBLEM!



ZAKRES PODSTAWOWY
95–110 mm

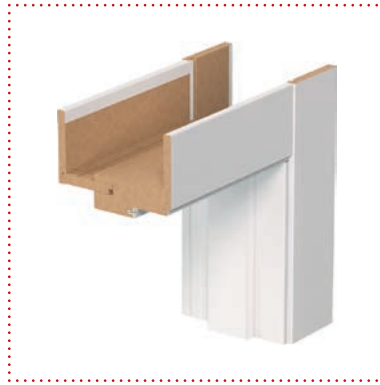

ZAKRES A
95–210 mm

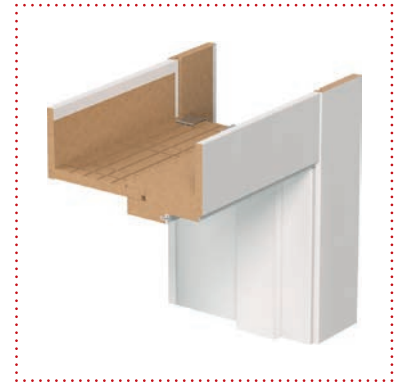

ZAKRES B
95–310 mm

lewe lub prawe?
bez problemu

**THYMAS
SMART**



DRZWI ZAMKNIĘTE



DRZWI OTWARTE

PAKIET PODSTAWOWY I PANELE POSZERZAJĄCE

5
LAT
GWARANCJI

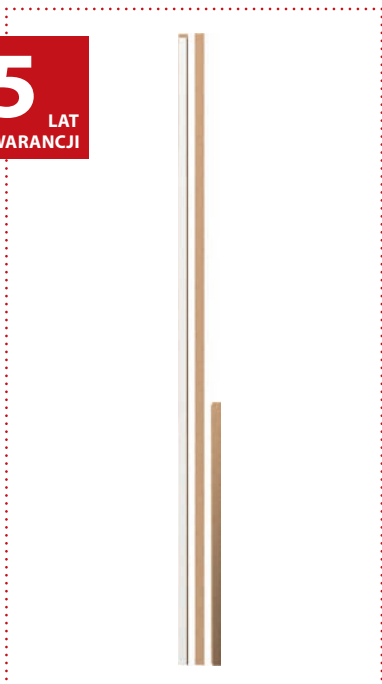

ZAKRES PODSTAWOWY
95–110 mm

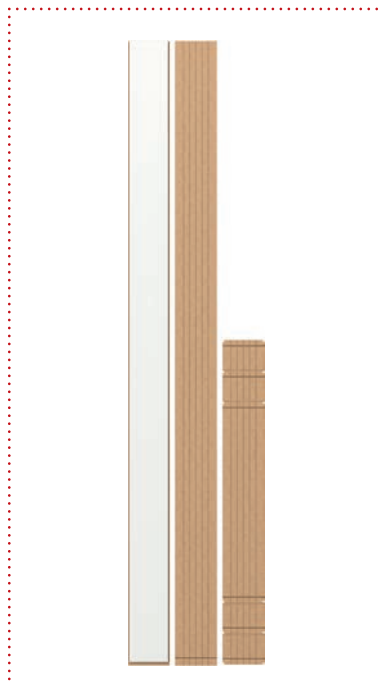

ZAKRES A
95–210 mm

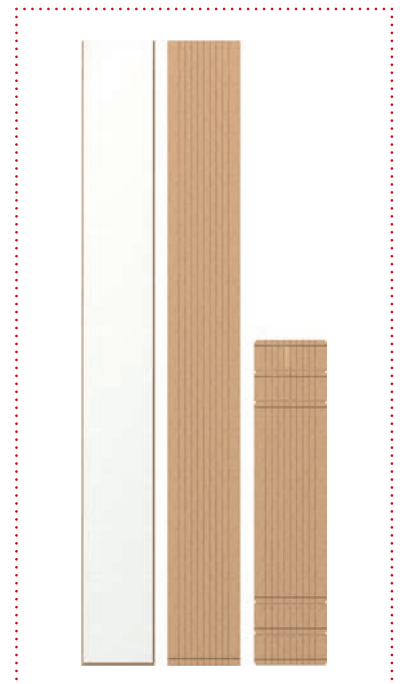

ZAKRES B
95–310 mm

DRZWI BEZPRZYLGOWE W SYSTEMIE SMART

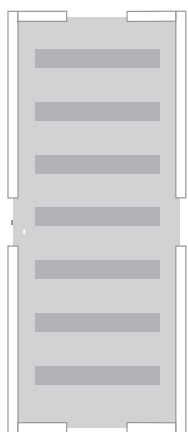

Skrzydło uniwersalne SMART LEWE / PRAWA
Dostępne w rozmiarach „60”-„100”

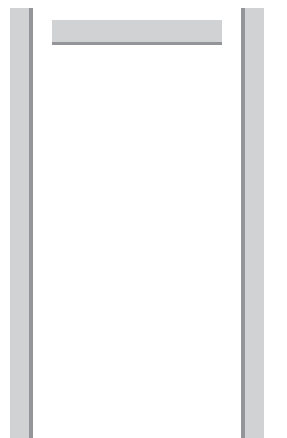

Ościeżnica uniwersalna SMART LEWA / PRAWA
W wersji obejmującej dla grubości muru „95”-„310”



KUPUJĘ
1 KOMPLET

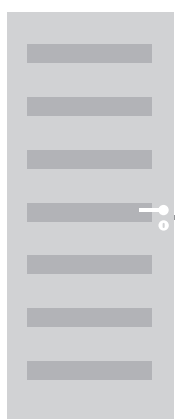

Skrzydło LEWE



Ościeżnica LEWA



Skrzydło PRAWA



Ościeżnica PRAWA



MONTUJĘ
W 2 OPCJACH



Drzwi LEWE

lewe lub prawe?
bez problemu

SMART
SMART



Drzwi PRAWA



MAM
WYBÓR

AKCESORIA

KLAMKI

OFFICE	zwykła	patentowa	z blokadą WC
złoty, złoty matowy, srebrny, srebrny matowy	71 87,33	71 87,33	76 93,48



CARO	zwykła	patentowa	z blokadą WC
złoty, złoty matowy, srebrny, srebrny matowy	71 87,33	71 87,33	76 93,48



ACCENT	zwykła	patentowa	z blokadą WC
złoty, srebrny,	69 84,87	69 84,87	84 103,32
złoty matowy, srebrny matowy	84 103,32	84 103,32	94 115,62



MODERN	zwykła	patentowa	z blokadą WC
złoty, srebrny,	69 84,87	69 84,87	84 103,32
złoty matowy, srebrny matowy	84 103,32	84 103,32	94 115,62



TRENDY 2015/2016

ARRIS	zwykła	patentowa	z blokadą WC
złoty, złoty matowy, srebrny, srebrny matowy	84 103,32	84 103,32	89 109,47



TRENDY 2015/2016

NEXT	zwykła	patentowa	z blokadą WC
złoty, złoty matowy, srebrny, srebrny matowy	74 91,02	74 91,02	79 97,17



AKCESORIA

WENTYLACJA

	1 rząd	2 rzędy
TULEJE WENTYLACYJNE	26 31,98	26 31,98
podcięcie WENTYLACYJNE	26 31,98	
KRATKA WENTYLACYJNA	26 31,98	



dopasowane do koloru skrzydła

Kratka spełnia warunki wentylacji łazienek zgodnie z przepisami prawa budowlanego.



LISTWY MASKUJĄCE

Verte	DECOR, SYNCHRO 3D		DUR, CORTEX, SUPER MATT		PERFECT 3D	
	jednoskrz.	dwuskrzydł.	jednoskrz.	dwuskrzydł.	jednoskrz.	dwuskrzydł.
Listwy płaskie*	45 55,35	54 66,42	61 75,03	91 111,93	52 63,96	78 95,94
Ćwierćwałki**	13 15,99		15 18,45		15 18,45	

Verte BASIC	
Listwy płaskie*	49 60,27
Ćwierćwałki**	11 13,53



listwy płaskie

ćwierćwałki
(2,15 m x 12 mm x 22 mm)

* Komplet na jedną stronę ** Cena za 1 szt. długości 2150 mm.

AKCESORIA DO DRZWI VERTE STRONGER



SZYLD
GÓRNEGO
ZAMKA



KLAMKA
KLASY C



PRÓG METALOWY



WIZJER SZEROKOKĄTNY
kolor srebrny
(opcja bez dopłaty)

Klamka, wkładki klasy C oraz próg pakowane są wraz z ościeżnicą Verte STRONGER.

ZAWIASY

ZAWIASY STANDARD	
złoty, srebrny	9,53 11,72



POCHWYTY DO DRZWI PRZESUWNYCH

POCHWYT OKRĄGŁY	
złoty połysk, srebrny połysk	7 8,61



POCHWYT PODŁUŻNY

złoty połysk, srebrny połysk (za komplet)	70 86,10
--	------------



ZAMEK HAKOWY

złoty, srebrny	98 120,54
----------------	-------------

WYMIARY MONTAŻOWE DRZWI

OŚCIEŻNICA STAŁA

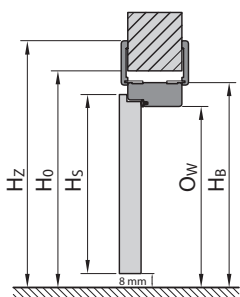
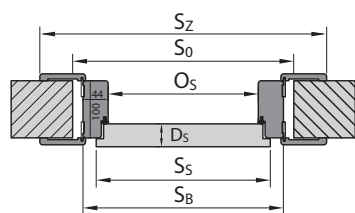

OŚCIEŻNICA REGULOWANA

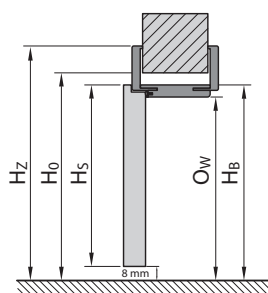
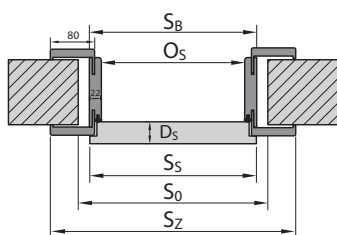

OŚCIEŻNICA VERTE SMART

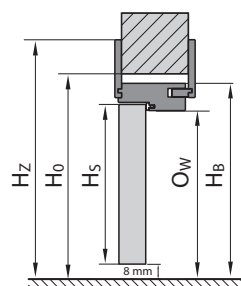
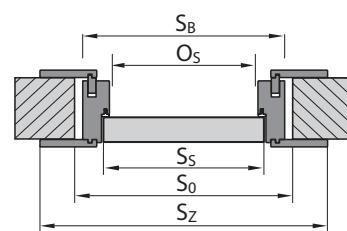

RODZAJ OŚCIEŻNICY	ROZMIAR	S _s	H _s	D _s	S ₀	H ₀	O _s	O _w	S _b	H _b	S _z	H _z	T _{s/w}
Ościeżnica stała	60	644	2030	40	710	2075	602	2016	690	2060	800	2115	+20 / +10
	70	744			810		702		790		900		
	80	844			910		802		890		1000		
	90	944			1010		902		990		1100		
	100	1044			1110		1002		1090		1200		
Ościeżnica regulowana	60	644	2030	40	680	2060	602	2016	646	2038	786/746*	2108/ 2088*	+20 / +10
	70	744			780		702		746		886/846*		
	80	844			880		802		846		986/946*		
	90	944			980		902		946		1086/1046*		
	100	1044			1080		1002		1046		1186/1146*		

RODZAJ OŚCIEŻNICY	ROZMIAR	S _s	H _s	D _s	S ₀	H ₀	O _s	O _w	S _b	H _b	S _z	H _z	T _{s/w}
Ościeżnica uniwersalna bezprzylgowa SMART	60	618	2017	40	710	2075	602	2016	682	2056	802	2116	+20 / +10
	70	718			810		702		782		902		
	80	818			910		802		882		1002		
	90	918			1010		902		982		1102		
	100	1018			1110		1002		1082		1202		

* Dotyczy ościeżnicy do drzwi VerTe BASIC.

WYMIARY MONTAŻOWE DRZWI

SYSTEM PRZESUWNY NAŚCIENNY VERTE

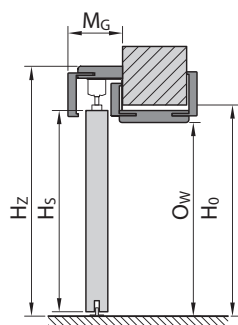
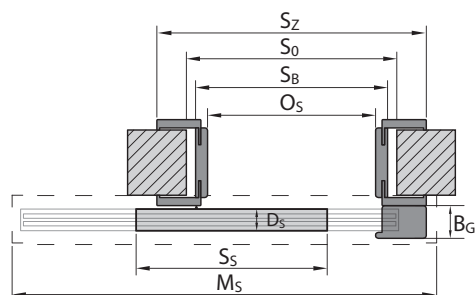

SYSTEM PRZESUWNY WEWNĄTRZŚCIENNY VERTE

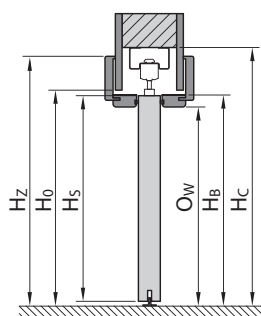
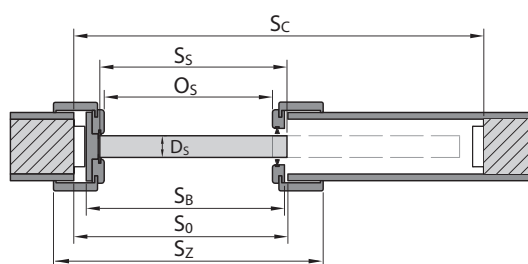

SYSTEM PRZESUWNY	ROZMIAR	S_s	H_s	D_s	S_0	H_0	O_s	O_w	H_z	M_s	M_G	B_G	$T_{s/w}$
System przesuwny naścienny	60	644	2030	40	680	2060	602	2016	2119	1413	103	60	+20 / +10
	70	744			780		702			1613			
	80	844			880		802			1813			
	90	944			980		902			2013			
	100	1044			1080		1002			2213			

SYSTEM PRZESUWNY	ROZMIAR	S_s	H_s	D_s	S_0^*	H_0^*	O_s	O_w	S_b	H_b	S_z	H_z	$T_{s/w}$	S_c	H_c
System przesuwny wewnętrzny pojedynczy	60	644	2030	40	670	2065	609	2018	664	2040	793	2110	+10 / +5	1355	2128
	70	744			770		709		764		893			1555	
	80	844			870		809		864		993			1755	
	90	944			970		909		964		1093			1955	
	100	1044			1070		1009		1064		1193			2155	
System przesuwny wewnętrzny podwójny	60 x 60	644	2030	40	1290	2065	1234	2018	1278	2088	1418	2110	+10 / +5	2613	2128
	70 x 70	744			1490		1434		1478		1618			3013	
	80 x 80	844			1690		1634		1678		1818			3413	
	90 x 90	944			1890		1834		1878		2018			3813	
	100 x 100	1044			2090		2034		2078		2218			4213	

* Dla systemu przesuwego wewnętrznego VERTE wymiary S_0 i H_0 oznaczają wymiar otworu w murze bez uwzględnienia kasety metalowej.

WYMIARY MONTAŻOWE DRZWI

VERTE FORES I VERTE STRONGER

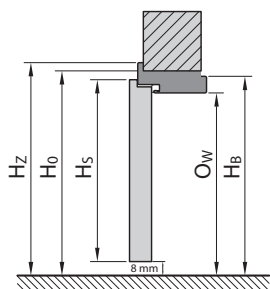
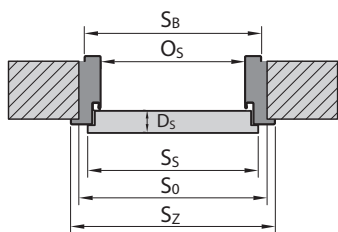

LEGENDA DO WYMIARÓW

- S_s - całkowita szerokość skrzydła drzwiowego (łącznie z przylgami)
- H_s - całkowita wysokość skrzydła drzwiowego (łącznie z przylgą)
- D_s - grubość skrzydła drzwiowego
- S_0 - szerokość otworu w murze przygotowanego do osadzenia ościeżnicy
- H_0 - wysokość otworu w murze przygotowanego do osadzenia ościeżnicy, mierzone od poziomu wykończonej podłogi
- O_s - szerokość w świetle ościeżnicy
- O_w - wysokość w świetle ościeżnicy
- S_b - szerokość ościeżnicy, wymiar bez listew maskujących
- H_b - wysokość ościeżnicy, wymiar bez listew maskujących
- S_z - szerokość całkowita ościeżnicy, wymiar z listwami maskującymi
- H_z - wysokość całkowita ościeżnicy, wymiar z listwami maskującymi
- H_c - wysokość otworu w ścianie pod zabudowę kasety (mierzona od poziomu wykończonej podłogi)
- M_s - szerokość maskownicy systemu przesuwanego
- M_g - grubość maskownicy systemu przesuwanego
- B_g - grubość belki odbojowej systemu przesuwanego
- $T_{s/w}$ - dopuszczalna tolerancja odchytki szerokości/wysokości otworu w murze
- S_c - szerokość otworu w ścianie pod zabudowę kasety
- H_c - wysokość otworu w ścianie pod zabudowę kasety (mierzona od poziomu wykończonej podłogi)

Wszystkie wymiary w milimetrach [mm].

RODZAJ OŚCIEŻNICY	ROZMIAR	S_s	H_s	D_s	S_0	H_0	O_s	O_w	S_b	H_b	S_z	H_z	$T_{s/w}$
STRONGER	80	844	2030	48	875	2055	796	2016*	856	2046	906	2071	5 ⁺ / 01 ⁺
	90	952			985		904		964		1014		
	100	1044			1075		996		1056		1106		
FORES z ościeżnicą metalową	80	844	2030	40	875	2055	796	2016*	856	2046	906	2071	5 ⁺ / 01 ⁺
	90	952			985		904		964		1014		
	100	1044			1075		996		1056		1106		
FORES z ościeżnicą MDF	80	844	2030	40	910	2075	802	2016	890	2060	1000	2115	5 ⁺ / 01 ⁺
	90	952			1020		910		998		1109		
	100	1044			1110		1002		1090		1200		

* Zastosowanie progu metalowego zmniejszy podany wymiar o 16 mm.

KIERUNEK OTWIERANIA DRZWI

DRZWI JEDNOSKRZYDŁOWE

skrzydło lewe

skrzydło prawe

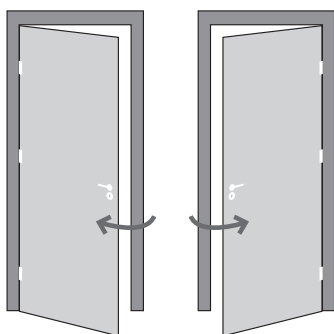

DRZWI DWUSKRZYDŁOWE (SKRZYDŁO CZYNNE I BIERNE)

Drzwi lewe
= lewe czynne + prawe bierne

Drzwi prawe
= prawe czynne + lewe bierne

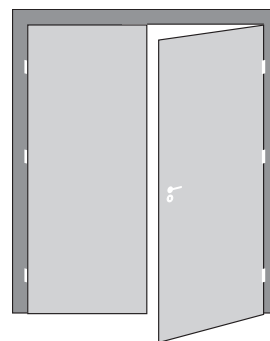
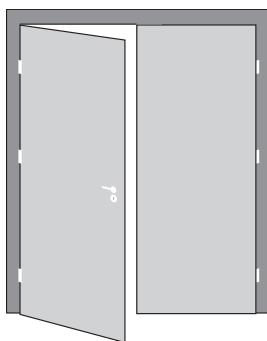

PRÓBKKI KOLORÓW

OKLEINA SUPER MATT

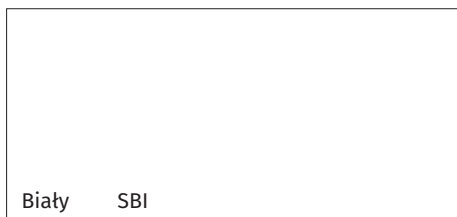

OKLEINA DECOR

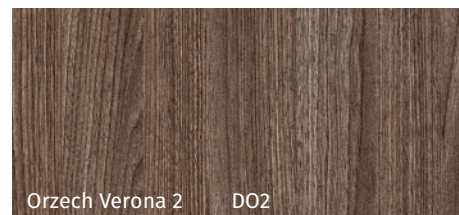
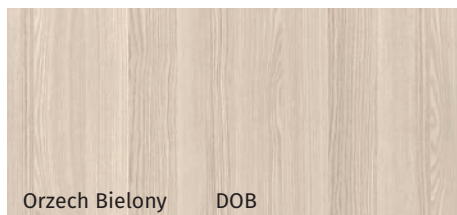
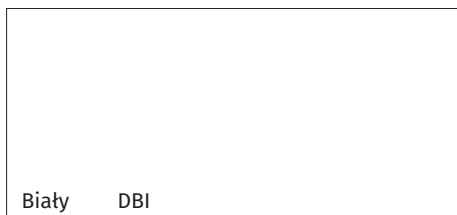

PŁYTA LAKIEROWANA

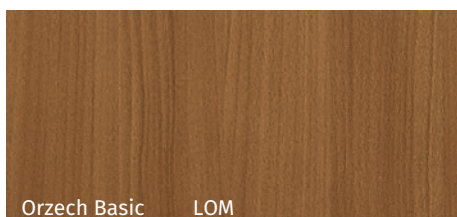
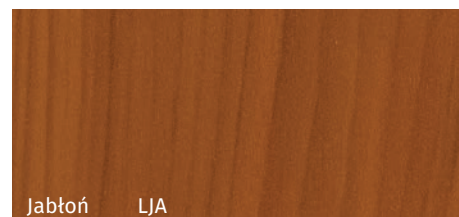
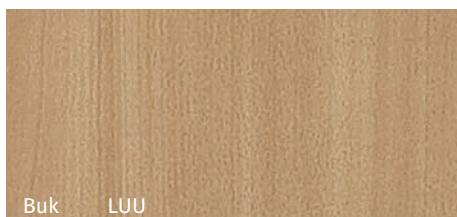
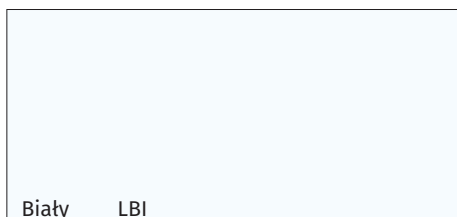
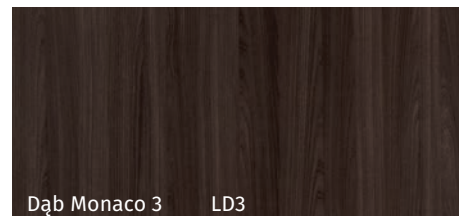
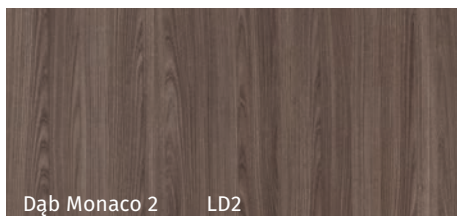
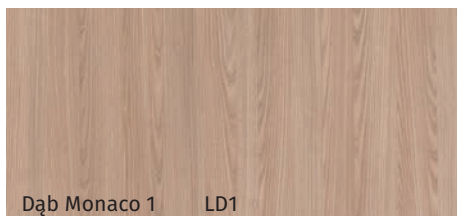

OKLEINA CORTEX

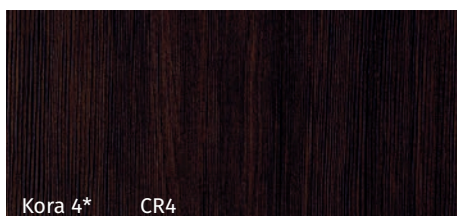
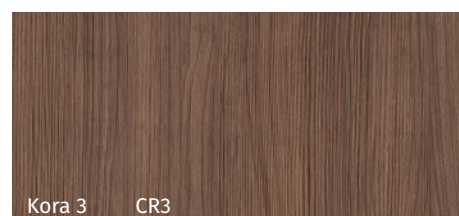
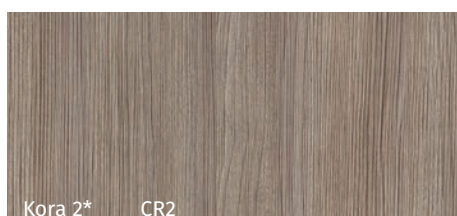

* do wyczerpania zapasów

PRÓBKKI KOLORÓW

OKLEINA PERFECT 3D

TRENDY 2015/2016

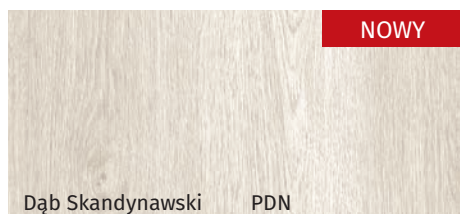
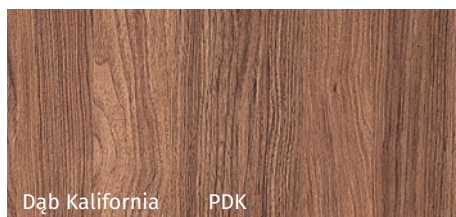
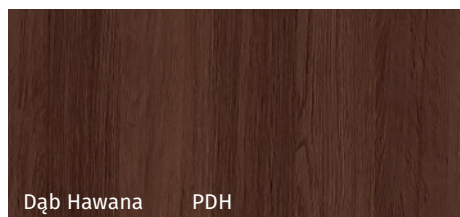

NOWY

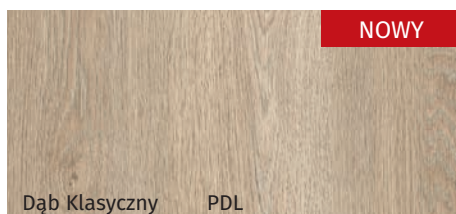

NOWY

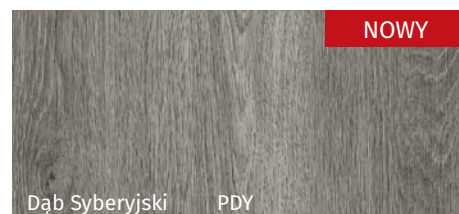

NOWY

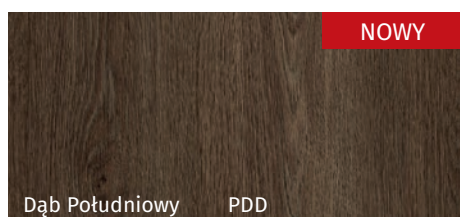

NOWY

OKLEINA SYNCHRO 3D

TRENDY 2015/2016

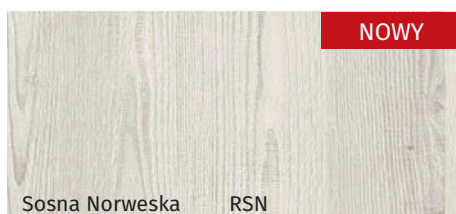
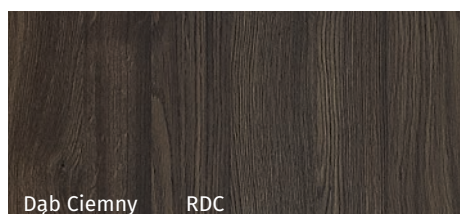
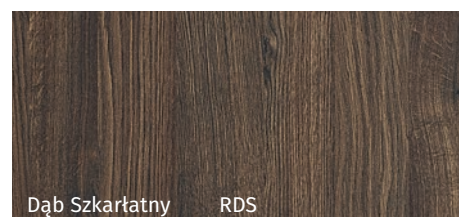
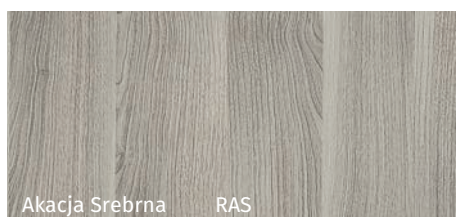
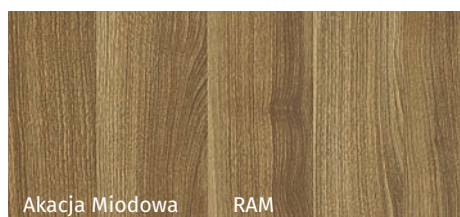

NOWY

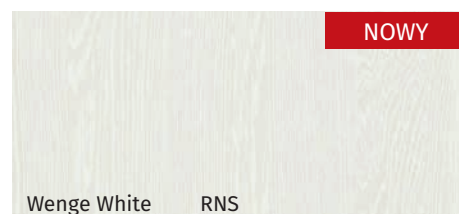

NOWY

OKLEINA DUR

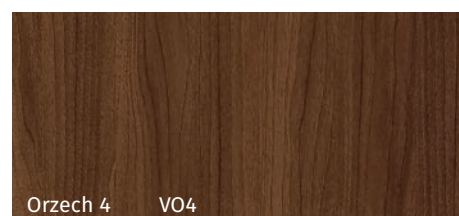
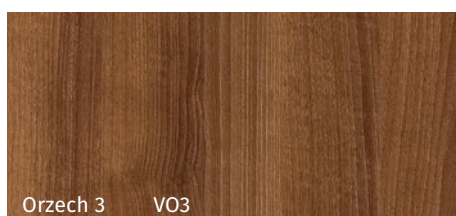

PRÓBKKI KOLORÓW

WYSOKIEJ JAKOŚCI OKLEINY DREWNOPODOBNE

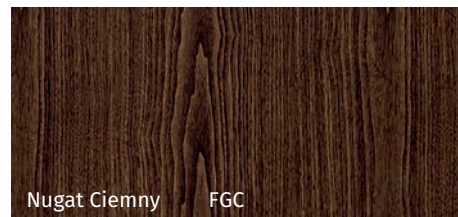
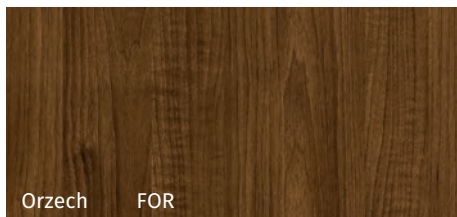

* do wyczerpania zapasów

WYSOKIEJ JAKOŚCI OKLEINY CPL

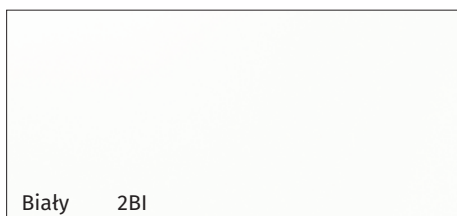
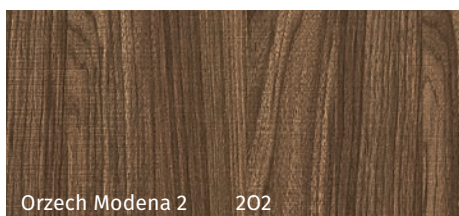
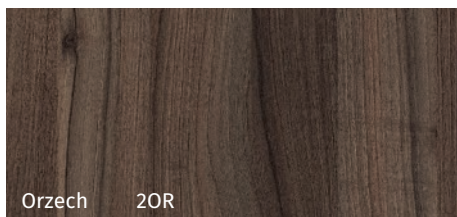
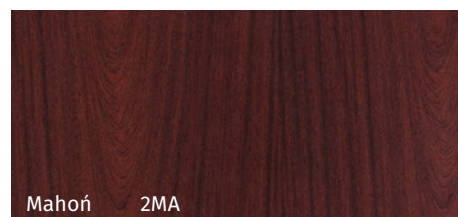
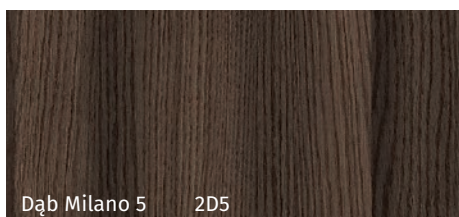
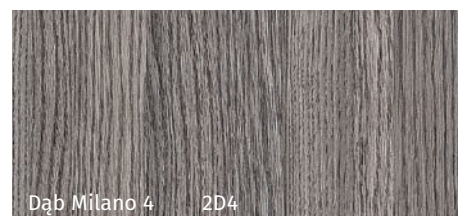

Niniejszy katalog produktów nie stanowi oferty w rozumieniu przepisów Kodeksu Cywilnego, ani zapewnienia w rozumieniu przepisu art. 4 Ustawy z dnia 27.07.2002 r. o szczególnych warunkach sprzedaży konsumenckiej. Firma Porta KMI Poland Spółka z ograniczoną odpowiedzialnością Spółka komandytowa zastrzega sobie prawo wprowadzenia (bez uprzedzenia) zmian parametrów technicznych, wyposażenia, cen, warunków wydłużonej gwarancji oraz specyfikacji produktów. Wszystkie ceny, zawarte w niniejszym Katalogu, stanowią średnie rynkowe ceny detaliczne produktów, określone na podstawie wybranej próbki transakcji dokonywanych przez dealerów i Autoryzowane Punkty Sprzedaży (APS). Ceny w Katalogu podane są w PLN. Niniejszy Katalog nie ustala cen odsprzedaży, zaś poszczególni dealerzy i APS indywidualnie określają ceny produktów Porta, w związku z czym ceny sprzedaży mogą się różnić w poszczególnych punktach sprzedawczych. Zawarte informacje są aktualne w chwili ukazania się niniejszej publikacji. Wszystkie poprzednie cenniki dotyczące tego samego asortymentu tracą ważność.

UWAGA! Ze względu na użytą technikę druku kolor prezentowanego produktu może różnić się od rzeczywistych kolorów pokryć.

5
LAT
GWARANCJI

5 LAT*

GWARANCJI

36 MIESIĘCY

NA SKRZYDŁA I OŚCIEŻNICE

+ DODATKOWE

24 MIESIĄCE

ZA SKORZYSTANIE Z USŁUG
AUTORYZOWANYCH
GRUP MONTAŻOWYCH



SZCZEGÓŁOWY REGULAMIN
DOSTĘPNY POD ADRESEM:

WWW.VERTEDRZWI.EU/REGULAMIN5LAT.PDF

JEŻELI SZUKASZ:

- WYSOKIEJ JAKOŚCI DRZWI
- NOWATORSKIEGO WZORNICTWA
- PRODUKTÓW POSIADAJĄCYCH CERTYFIKATY
I APROBATY TECHNICZNE
- SPRAWDZONYCH ROZWIĄZAŃ INWESTYCYJNYCH
- ROZBUDOWANEJ SIECI DYSTRYBUCJI W POLSCE
I EUROPIE
- PROFESJONALNEGO SERWISU POSPRZEDAŻOWEGO

**ZNAJDZIESZ TO WSZYSTKO
W OFERCIE VERTE**

* nie dotyczy Verte BASIC



PORTA Dobry Montażysta

ZACHĘCAMY DO ODWIEDZENIA STRONY: www.dobrymontazysta.pl

ZNAJDZIESZ TAM:

WYSZUKIWAREKĘ DOBRYCH MONTAŻYSTÓW W TWOIM REGIONIE

- wysokiej jakości drzwi
- opinie, polecenia, referencje
- porady ekspertów
- filmy montażowe



W CELU UZYSKANIA DODATKOWYCH INFORMACJI O **AUTORYZOWANYCH GRUPACH MONTAŻOWYCH** PROSIMY O KONTAKT POD NR TEL. 58 677 82 49

Autoryzowane Grupy Montażowe to firmy, które posiadają certyfikat potwierdzający ich kwalifikacje dotyczące montażu produktów Porta.

NIŻSZY VAT, WIĘKSZA OSZCZĘDNOŚĆ

O SZCZEGÓŁY PYTAJ SPRZEDAWCĘ LUB SPRAWDŹ NA: WWW.BLOGPORTA.PL



DRZWI

+



MONTAŻ

+

8%

VAT

=



TWOJA
SATYSFAKCJA



REGIONALNI KIEROWNICY SPRZEDAŻY



BYDGOSZCZ	603 952 003
KRAKÓW.....	601 994 399
ŁÓDŹ.....	601 994 394
POZNAŃ.....	601 994 392
WARSZAWA.....	782 623 137
WROCŁAW.....	782 623 138

SZEFOWIE NADZORU INWESTYCJI

REGION ZACHÓD	601 994 396
REGION CENTRUM.....	601 994 395
REGION POŁUDNIE.....	601 994 398

Aktualna lista punktów sprzedaży dostępna na stronie www.vertedrzwi.eu.



-  Główna siedziba firmy
-  Fabryki PORTA KMI Poland
-  Siedziby regionalnych kierowników sprzedaży

Porta KMI Poland Spółka z ograniczoną odpowiedzialnością Spółka komandytowa
ul. Szkolna 54, 84-239 Bolszewo, tel. 58 677 81 00, faks 58 677 81 99
www.vertedrzwi.eu